



123° EXPOSICIÓN INTERNACIONAL DE GANADERÍA, AGRICULTURA E INDUSTRIA

CATÁLOGO DE EXPOSICIÓN Y VENTA

RAZA POLO ARGENTINO

SOCIEDAD RURAL ARGENTINA · LA RURAL ·
23 DE JULIO AL 4 DE AGOSTO DE 2009



HEGUY HNOS. Y CIA. S.A.

Foto de Tapa:

DOLFINA TORO

Nació 6/10/1999

S.B.A 8171 R.P 7

por Sportivo (Lode) y Julia

Criador: Adolfo Cambiasso (h)

Propietario y Jugador: Bartolomé Castagnola

Premios obtenidos:

**MEJOR PRODUCTO JUGADOR INSCRIPTO POLO ARGENTINO
DE LA FINAL del 115° CAMPEONATO ARGENTINO ABIERTO**

TEMPORADA DE EXPOSICIONES Y REMATES 2009

EXPOSICION RURAL DE RIO CUARTO

Primer fin de semana de Septiembre

CIERRE DE INSCRIPCIONES: Ante la Sociedad Rural de Río Cuarto

Informes e Inscripciones: Tel.: 0358-4646691 · e-mail: sruralrc@arnet.com.ar

Lugar: Predio SOC.RURAL de Río Cuarto

ORGANIZA SOC.RURAL DE RIO CUARTO

EXPOSICION RURAL DE BAHIA BLANCA

Primer fin de semana de Octubre

CIERRE DE INSCRIPCIONES: Ante la Sociedad Rural de Bahía Blanca

Informes e Inscripciones: Tel.: 0291-4886911 · www.srb.com.ar · sociedadrural@srb.com.ar

Lugar: Predio SOC.RURAL de Bahía Blanca

ORGANIZA SOC.RURAL DE BAHIA BLANCA

EXPOSICION RURAL DE CORONEL SUAREZ

Segundo fin semana de Octubre

CIERRE DE INSCRIPCIONES: Ante la Sociedad Rural de Coronel Suárez

Informes e Inscripciones : Tel.: 02926-422215 · email: rolmedo@infovia.com.ar

Lugar: Predio SOC.RURAL de Coronel Suárez

ORGANIZA SOC.RURAL DE CORONEL SUAREZ

EXPOSICION RURAL DE TRENQUE LAUQUEN

Primer fin semana de Noviembre

CIERRE DE INSCRIPCIONES: Ante la Soc.Rural de Trenque Lauquen

Informes e Inscripciones : Tel.: 02392-430233/430937 · email: ruraltl@speedy.com.ar

Lugar: Predio SOC.RURAL DE TRENQUE LAUQUEN

ORGANIZA SOC.RURAL DE TRENQUE LAUQUEN

EXPOSICION DE LA ASOCIACION ARGENTINA DE POLO

Segundo Lunes de Noviembre

Lugar : Club Tortugas

ORGANIZA ASOCIACION ARGENTINA DE POLO

REMATE SELECCIÓN DE PRIMAVERA DE LA AACCP

VIERNES 20 DE NOVIEMBRE - CLUB CENTAUROS

Nota: Al momento de la inscripción los productos deberán contar con el número de Stud Book Argentino (S.B.A) y A.D.N de padre, madre y producto participante , no aceptándose la anotación de aquellos que no cuenten con esta exigencia.

123° EXPOSICION INTERNACIONAL DE GANADERIA, AGRICULTURA E INDUSTRIA

ORGANIZADA POR LA SOCIEDAD RURAL ARGENTINA

CRONOGRAMA DE ACTIVIDADES

LUNES 27 de JULIO

INGRESO DE EJEMPLARES

Desde las 2.00 y hasta las 9.00 de la mañana

10.00 hrs. JURA DE ADMISIÓN

MARTES 28

10.00 hrs. JURA DE CLASIFICACIÓN

Nota: Se dará comienzo a la Jura de Clasificación de las siguientes categorías : Campeonatos: Machos y Hembras Cabestro.

14.00 hrs. Machos Montados

MIERCOLES 29

9.00 a 13.00 hrs. JURA DE CLASIFICACIÓN

Nota: Se dará comienzo a la Jura de Clasificación con los Campeonatos de las categorías Hembras Montadas.

14.00 hrs. GRANDES CAMPEONES MACHO y HEMBRA de la raza.

JUEVES 30

14.00 hrs. REUNION DE DELEGADOS ZONALES, en el Pabellón Ocre - Sala de Asociaciones.

17.00 hrs. CONFERENCIA

En el Auditorio 1 A y B - 1º Piso Pabellón Blanco del Edificio del Predio Ferial.

Temario: "Generalidades del comportamiento equino y desarrollo del potrillo" .Su aplicación en la cría de caballos de polo. Disertante: Dra. María de la Paz Salinas.

LUNES 3 de AGOSTO

17.00 hrs. Prueba en pista central de los ejemplares que saldrán a Venta.

MARTES 4

14.30 hrs. VENTAS en Pista Central

CAMPEONATO CABESTRO

1ª Cat. Nacidos del 1º de Abril de 2007 al 30 de Junio de 2008.

Lote nº: 1910

MALAPATA TUPIDITO-T/E-

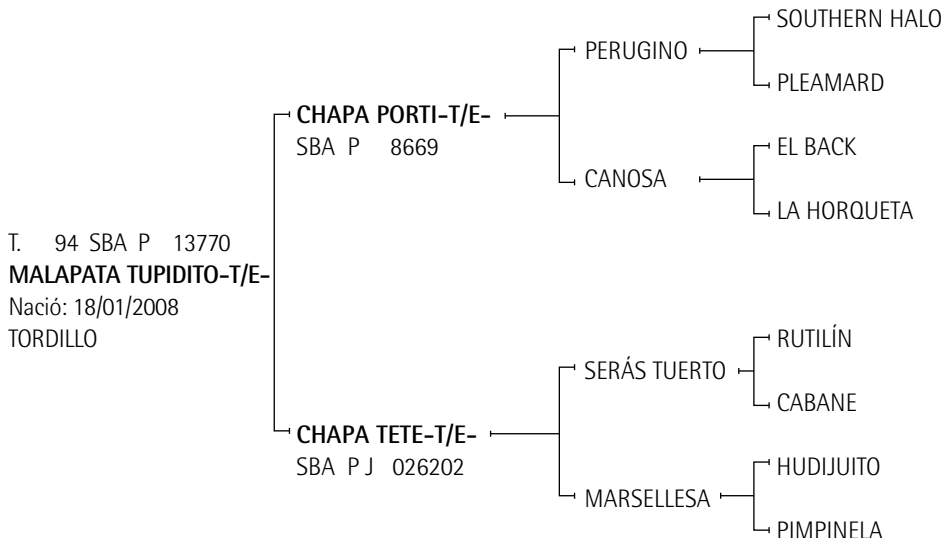

EXPOSITOR: MALAPATA S.A.

Premios obtenidos:

CHAPA TETÉ: 2º Premio y Reservado Campeón de Categoría Exposición Rural de Palermo 2004.

MARSELLESA: Mejor Ejemplar por Tipo y Aptitud Campeonato Argentino Abierto 1986. Copa Lady Susan Townley, Campeonato Argentino Abierto 1988. Mejor Ejemplar por Tipo y Aptitud Campeonato Argentino Abierto 1988. Copa Lady Susan Townley, Campeonato Argentino Abierto 1992. Mejor Ejemplar por Tipo Y Aptitud Campeonato Argentino Abierto 1992.

Lote nº: 1911

MALAPATA CABEZOTA-T/E-

T. 102 SBA P 13941

MALAPATA CABEZOTA-T/E-

Nació: 15/01/2008

ZAINO COLORADO

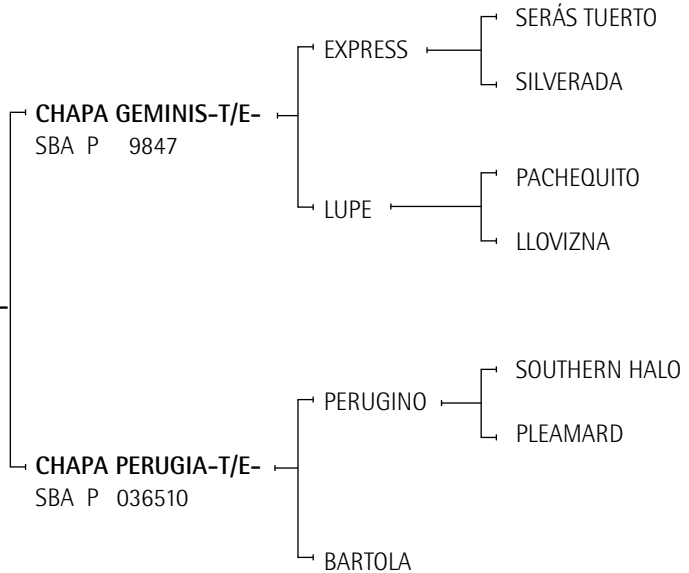

EXPOSITOR: MALAPATA S.A.

Premios obtenidos:

CHAPA GÉMINIS: 1º Premio y Campeón de Categoría Exposición Rural de Palermo 2006.

Lote nº: 1912**FAX MARKUS-T/E-**

T. 102/7 SBA P 13997
FAX MARKUS-T/E-
Nació: 10/01/2008
ALAZAN

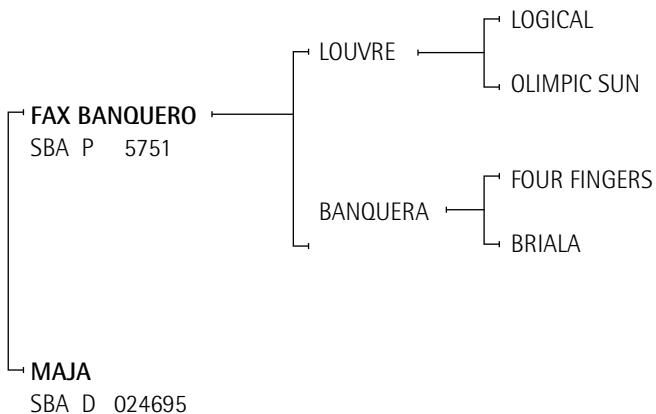

EXPOSITOR: LA MANADA S.A.

Premios obtenidos:

FAX BANQUERO: 3er. Premio de Categoría Exposición Rural de Palermo 1999.

T. 223 SBA P 13924
DELMAY MECHON-T/E-
Nació: 24/12/2007
ZAINO

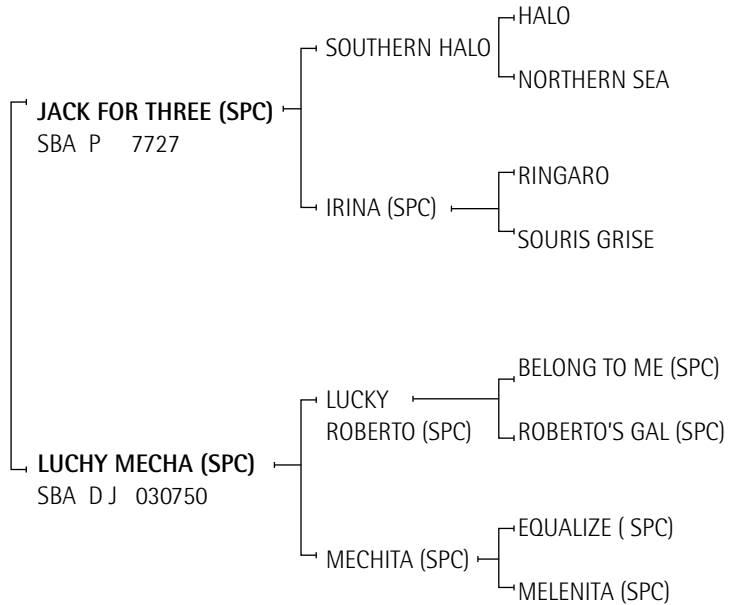

EXPOSITOR: CAVANAGH, TOMAS EDUARDO

Lote n°: 1914**BUCANERO MEJORALITO**

T. 52 SBA P 13348
BUCANERO MEJORALITO
 Nació: 10/12/2007
 ALAZAN

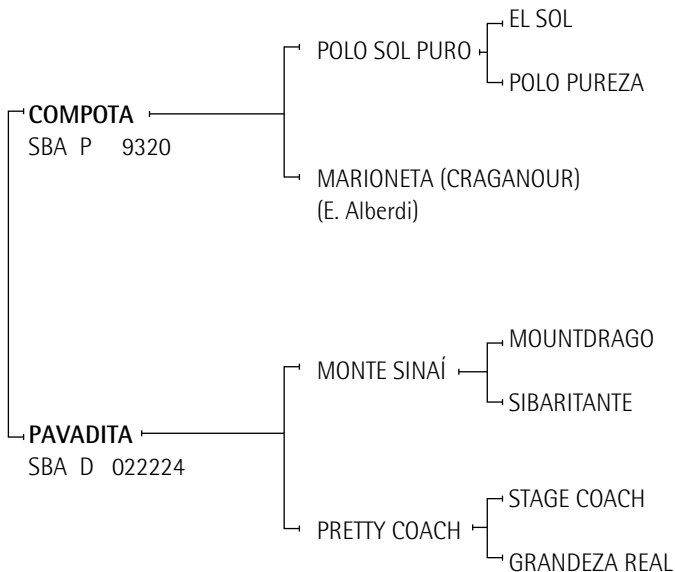

EXPOSITOR: GALE, ELENA M. DE

Premios obtenidos:

POLO SOL PURO-T/E-: 3er. Premio Exposición Petisos Asoc. Arg. de Polo 1999. Reservado Campeón de Categoría Exposición Rural de Palermo 1998. 2do. Premio de Categoría Exposición Rural de Palermo 1998.

EL SOL: Ranking de Padrillos 1998, 1999 y 2002.

POLO PUREZA: Mejor Producto Jugador Inscripto P. A. Campeonato Argentino Abierto 1993.

Lote n°: 1915

LASENCADENADAS LAZARO-T/E-

T. 9 SBA D 13700
**LASENCADENADAS
LAZARO-T/E-**
Nació: 25/11/2007
ZAINO

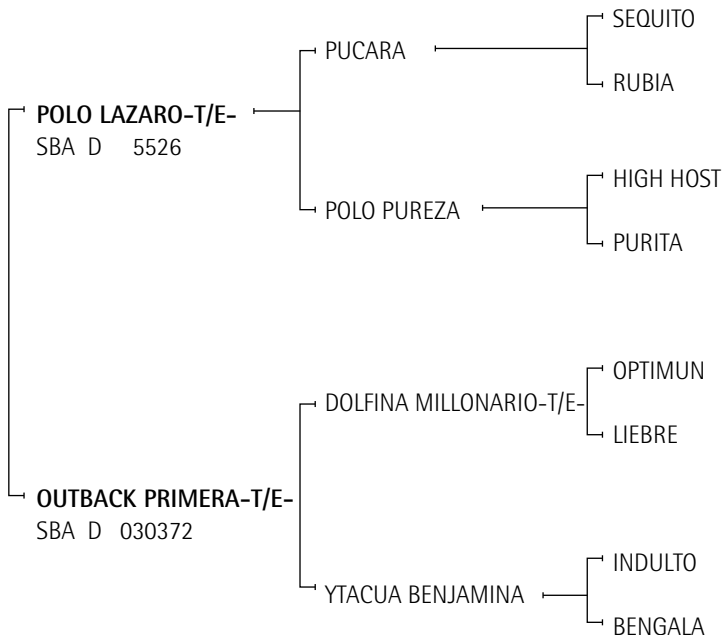

EXPOSITOR: LA AGROPECUARIA S.A.

Premios obtenidos:

POLO PUREZA: Mejor Producto Jugador Inscrito P. A. Campeonato Argentino Abierto 1993.

DOLFINA MILLONARIO-T/E-: 1er. Premio y Campeón de Categoría Exposición Rural de Palermo 2002. Campeón Macho Exposición Rural de Río Cuarto 2004.

LIEBRE: Mejor Ejemplar por Tipo y Aptitud Abierto Tortugas Country Club 1992. Mejor Ejemplar por Tipo y Aptitud Abierto Tortugas Country Club 1995.

YTACUÁ BENJAMINA: 2º Premio y Reservado Campeón de Categoría Exposición Rural de Palermo 2004.

Lote nº: 1916**DELMAY DIAMANTE-T/E-**

T. 209 SBA P 13975
DELMAY DIAMANTE-T/E-
 Nació: 19/11/2007
 ZAINO

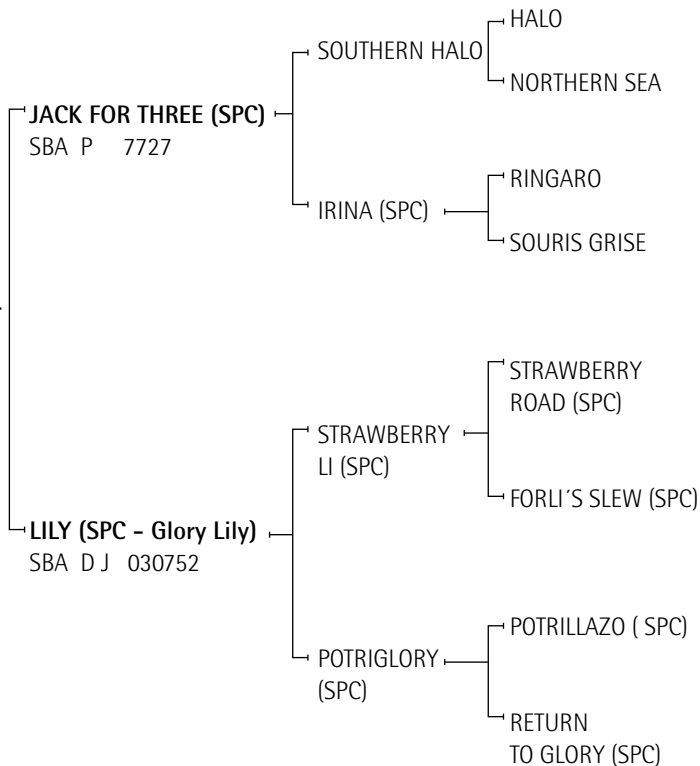

EXPOSITOR: CAVANAGH, TOMAS EDUARDO

Lote nº: 1917

YAPA BEATO-T/E-

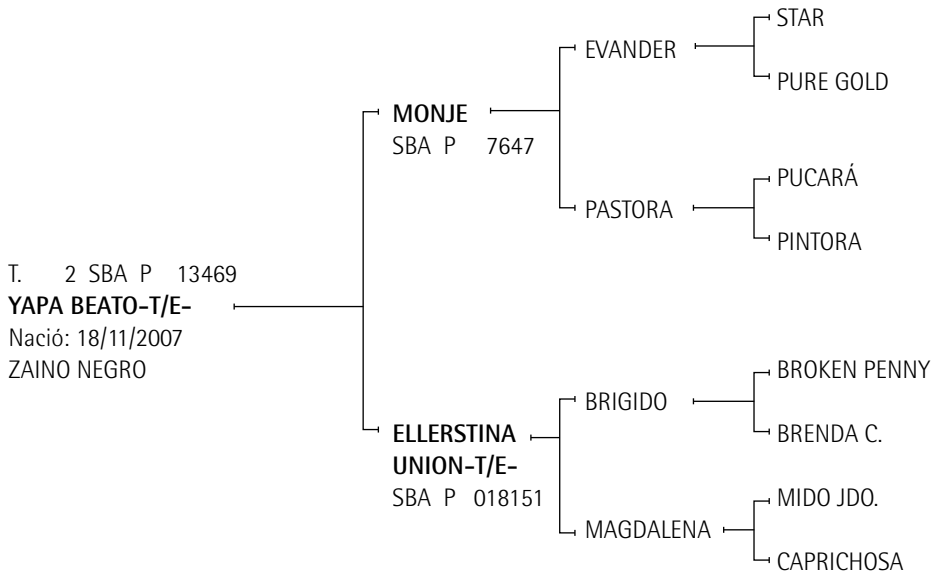

EXPOSITOR: SOJO, EZEQUIEL IGNACIO

Lote nº: 1918

PACUA MATERO-T/E-

T. 59 SBA P 13324
PACUA MATERO-T/E-
 Nació: 18/11/2007
 ZAINO

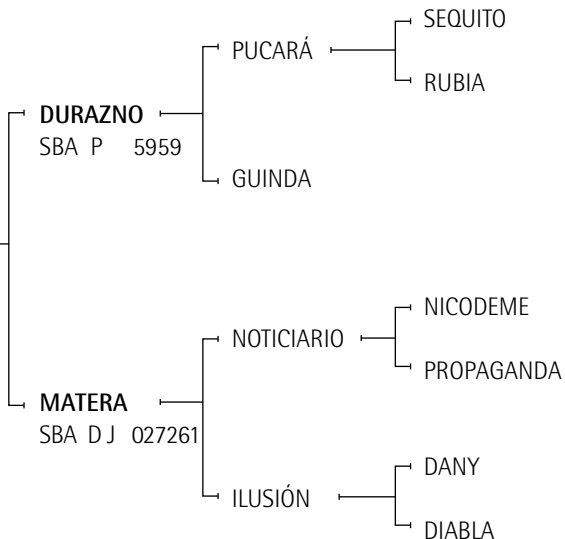

CRIADOR: LAGOS MARMOL, JUAN
 EXPOSITOR: CONDOMI ALCORTA, MAXIMILIANO

Lote nº: 1919

FUTURE ENTROMETIDO-T/E-

T. 87 SBA P 13981
**FUTURE
ENTROMETIDO-T/E-**
Nació: 16/11/2007
ZAINO COLORADO

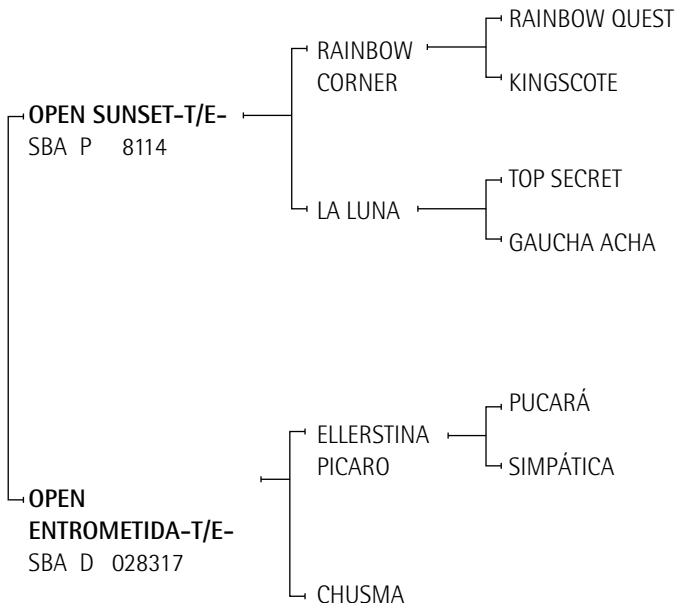

CRIADOR: DE NARVAEZ, CARLOS
EXPOSITOR: LA SUPERBA S.A.

Premios obtenidos:

LA LUNA: Mejor Ejemplar por Tipo y Aptitud Abierto del Hurlingham Club 1988. Mejor Ejemplar por Tipo y Aptitud Campeonato Argentino Abierto 1987 y 1990. Copa Lady Susan Townley, Campeonato Argentino Abierto 1989 y 1990.

ELLERSTINA PÍCARO-T/E-: Gran Campeón Macho Exposición Rural de Palermo 1998. 1er. Premio y Campeón de Categoría Exposición Rural de Palermo 1998.

SIMPÁTICA: Mejor Ejemplar por Tipo y Aptitud Abierto del Hurlingham Club 1995.

Lote nº: 1920**POLEANDO UNO-T/E-**

T. 1 SBA P 12635
POLEANDO UNO-T/E-
 Nació: 11/11/2007
 ALAZAN

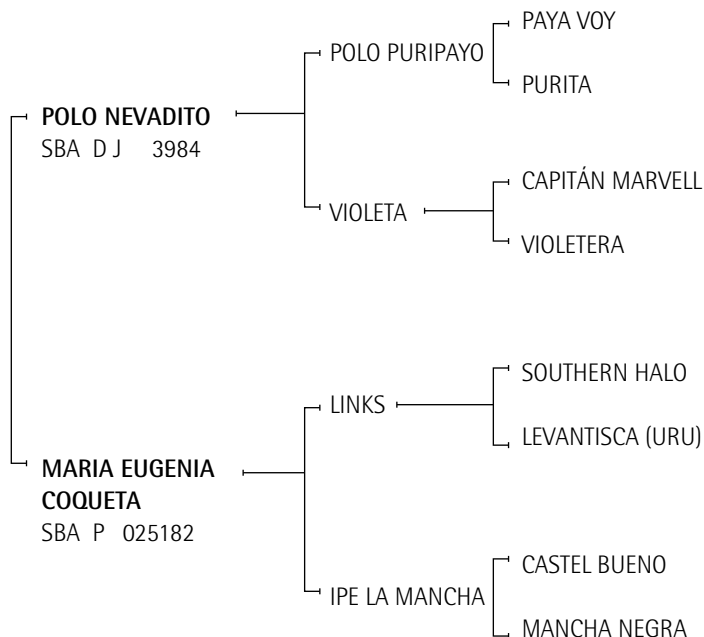

EXPOSITOR: YAÑEZ BOLTON, GUILLERMO HERNAN

Premios obtenidos:

POLO NEVADITO: Reservado Gran Campeón Macho, Reservado Campeón de Categoría y 2do. Premio de Categoría Exposición Rural de Palermo 1996. Gran Campeón Macho 3ra. Exposición de la AACCP 1996. Gran Campeón Macho Exposición Petisos Asoc. Arg. de Polo 1998. Reservado Gran Campeón Macho Exposición Petisos Asoc. Arg. de Polo 2000. Reservado Campeón de Categoría Exposición Rural de Palermo 2001. 2do. Premio de Categoría Exposición Rural de Palermo 2001. Ranking de Padrillos 2003, 2004, 2005, 2006 y 2007.

Lote n°: 1921

BRAGADENSE PINTON

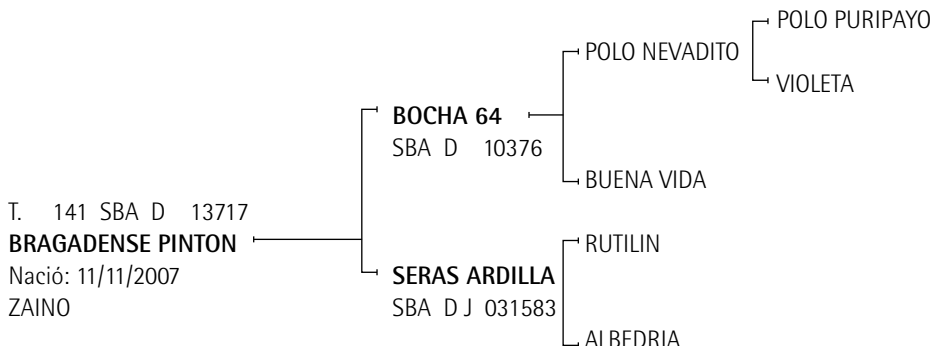

EXPOSITOR: FIGUERAS ERNESTO J.

Premios obtenidos:

POLO NEVADITO: Reservado Gran Campeón Macho, Reservado Campeón de Categoría y 2do. Premio de Categoría Exposición Rural de Palermo 1996. Gran Campeón Macho 3ra. Exposición de la AACCP 1996. Gran Campeón Macho Exposición Petisos Asoc. Arg. de Polo 1998. Reservado Gran Campeón Macho Exposición Petisos Asoc. Arg. de Polo 2000. Reservado Campeón de Categoría Exposición Rural de Palermo 2001. 2do. Premio de Categoría Exposición Rural de Palermo 2001. Ranking de Padrillos 2003, 2004, 2005, 2006 y 2007.

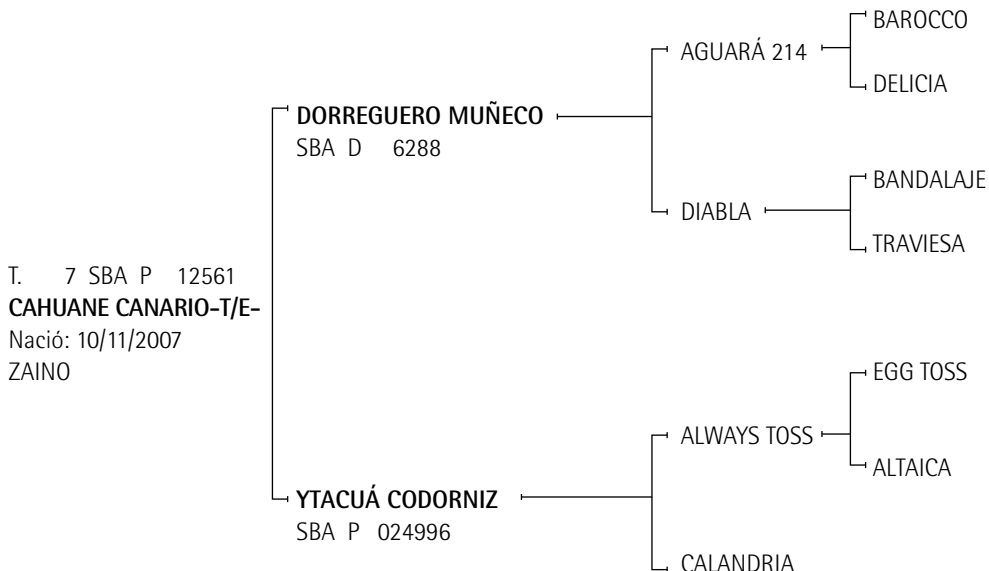
Lote nº: 1922**CAHUANE CANARIO-T/E-**

CRIADOR: GANDARA, MARIA MARTA DE LAS CARRERAS DE

EXPOSITOR: SUAREZ, MARCELINO

Premios obtenidos:

DORREGUERO MUÑECO: Reservado Campeón de Categoría Exposición Rural de Palermo 2003.

Lote nº: 1923

MAL PASO 7-40 VIENTO NORTE

T. 7/40 SBA P 13018
**MAL PASO 7-40
VIENTO NORTE**
Nació: 01/11/2007
ZAINO

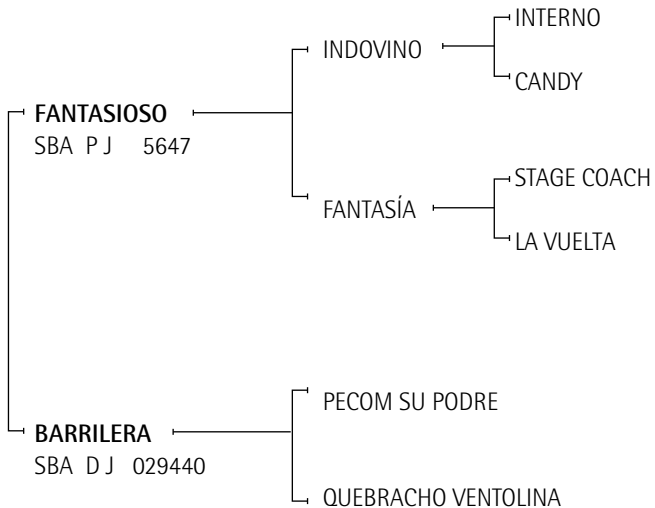

EXPOSITOR: POLO PONY S.A.

Premios obtenidos:

MAL PASO 7-40 VIENTO NORTE: 4º Premio de Categoría Exposición Nuestros Caballos 2009.

FANTASÍA: Mejor Ejemplar por Tipo y Aptitud Abierto del Hurlingham Club 1999.

Lote n°: 1924

MAL PASO 7-39 HERMANITO

T. 7/39 SBA P 13017

MAL PASO 7-39 HERMANITO

Nació: 31/10/2007

ZAINO

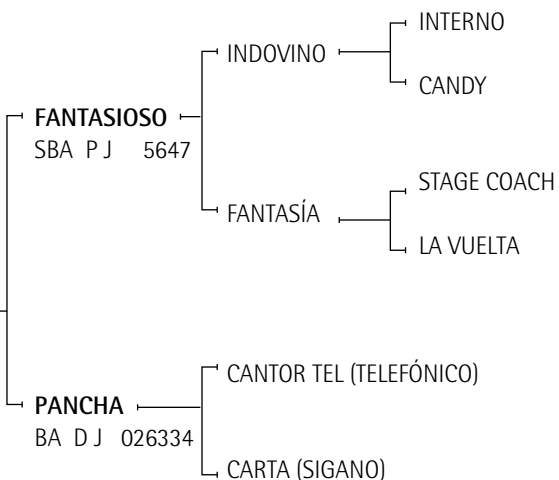

CRIADOR: POLO PONY S.A.

EXPOSITOR: FANO, JUAN JOSE

Premios obtenidos:

FANTASÍA: Mejor Ejemplar por Tipo y Aptitud Abierto del Hurlingham Club 1999.

Lote n°: 1925

BUCANERO FACHA

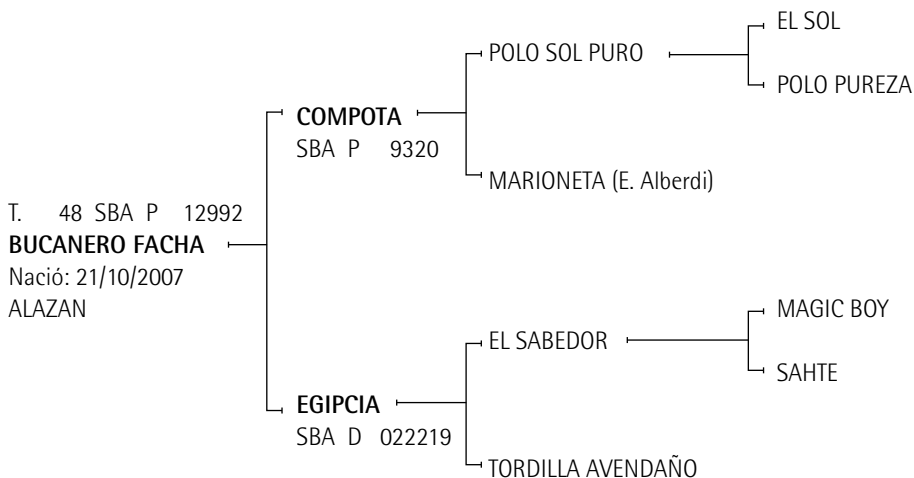

CRIADOR: GALE, ELENA M. DE

EXPOSITOR: EL BRASERO SOC. ANONIMA AGROPECUARIA Y COMERCIAL

Premios obtenidos:

POLO SOL PURO-T/E--: 3er. Premio Exposición Petisos Asoc. de Polo 1999. Reservado Campeón de Categoría Exposición Rural de Palermo 1998. 2do. Premio de Categoría Exposición Rural de Palermo 1998.

EL SOL: Ranking de Padrillos 1998, 1999 y 2002.

POLO PUREZA: Mejor Producto Jugador Inscrito P. A. Campeonato Argentino Abierto 1993.

CAMPEONATO DOS AÑOS MONTADOS

2º Cat. Nacidos del 1º de Julio de 2006 al 31 de Marzo de 2007.

Lote n°: 1926

VASCO HIJITUS-T/E-

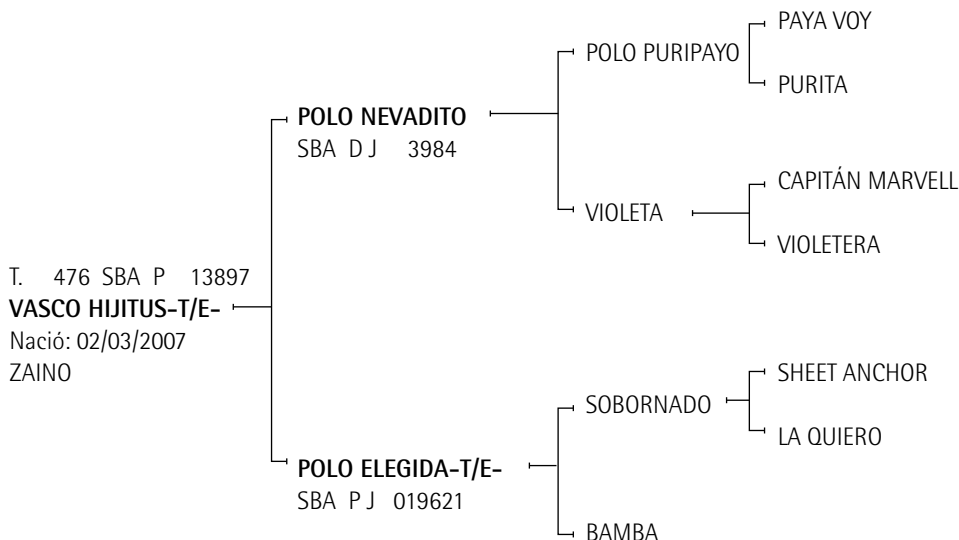

EXPOSITOR: HEGUY EDUARDO

Premios obtenidos:

POLO NEVADITO: Reservado Gran Campeón Macho, Reservado Campeón de Categoría y 2do. Premio de Categoría Exposición Rural de Palermo 1996. Gran Campeón Macho 3ra. Exposición de la AACCP 1996. Gran Campeón Macho Exposición Petisos Asoc. Arg. de Polo 1998. Reservado Gran Campeón Macho Exposición Petisos Asoc. Arg. de Polo 2000. Reservado Campeón de Categoría Exposición Rural de Palermo 2001. 2do. Premio de Categoría Exposición Rural de Palermo 2001. Ranking de Padrillos 2003, 2004, 2005, 2006 y 2007.

POLO ELEGIDA: Reservado Campeón de Categoría y 2º Premio de Categoría Exposición Rural de Palermo 2000.

Lote n°: 1927

FLOJURA PICAFLOR-T/E-

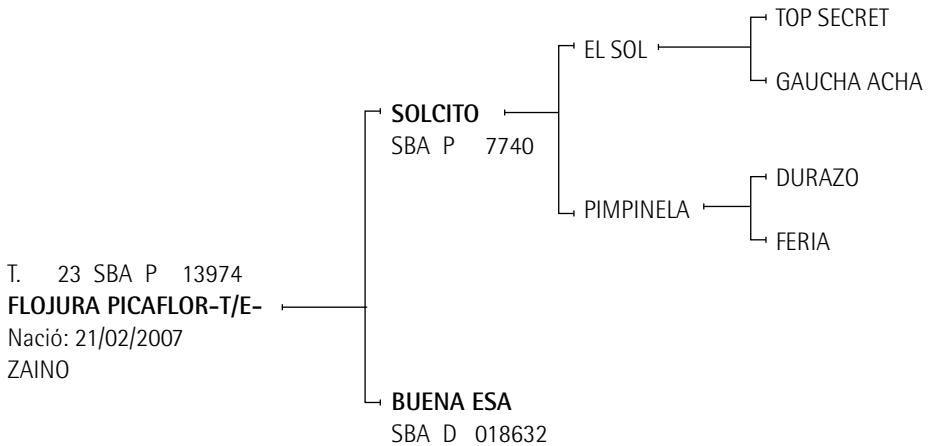

EXPOSITOR: PANDO SOLDATI, RAFAEL MIGUEL

Premios obtenidos:

EL SOL: Ranking de Padrillos 1998, 1999 y 2002.

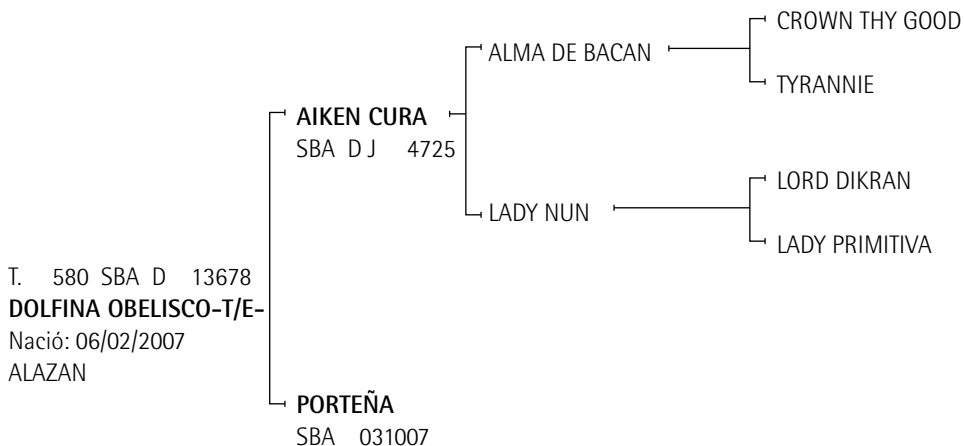
Lote nº: 1928**DOLFINA OBELISCO-T/E-**

CRIADOR: CAMBIASO, ADOLFO

EXPOSITOR: LA DOLFINA S.A.

Premios obtenidos:

AIKEN CURA: Mejor Producto Jugador Inscripto P. A. Campeonato Argentino Abierto 2005. Copa Lady Susan Townley, Campeonato Argentino Abierto 2005 y 2006. Mejor Producto Jugador Inscripto P. A. Abierto del Hurlingham Club 2006.

Lote nº: 1929

TRES GAVIOTAS TROMPO-T/E-

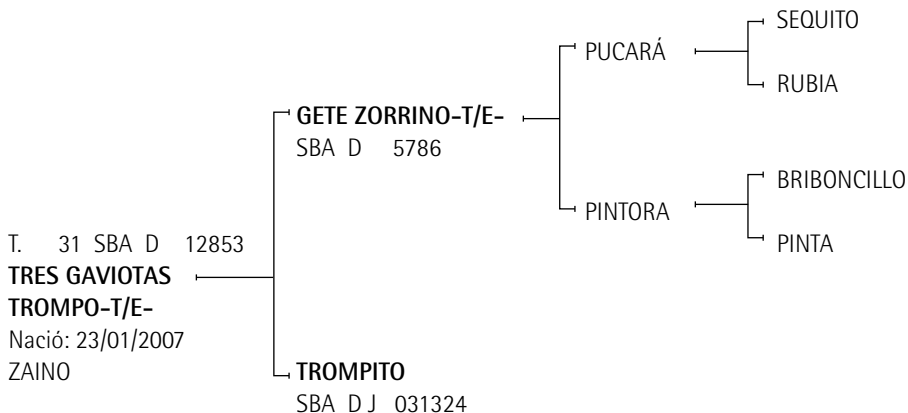

EXPOSITOR: AGROP. EL SERENO S.A.

Lote nº: 1930

TRES GAVIOTAS FIRULETE-T/E-

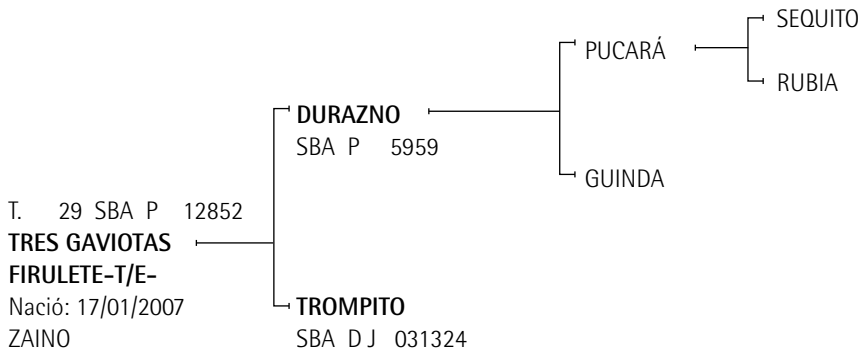

EXPOSITOR: AGROP. EL SERENO S.A.

Lote n°: 1931**FLOJURA FOSFORO-T/E-**

T. 19 SBA P 12645
FLOJURA FOSFORO-T/E-
 Nació: 04/01/2007
 ZAINO

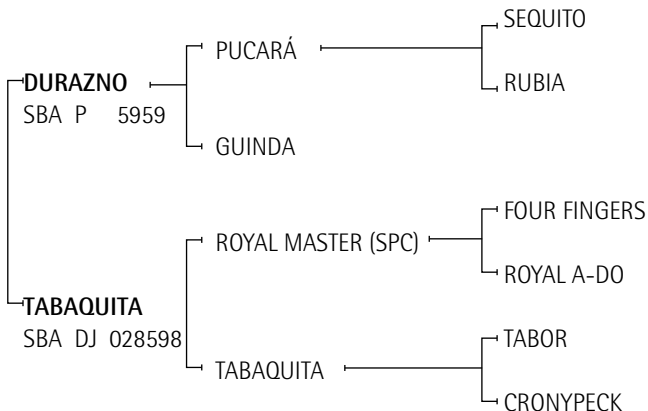

EXPOSITOR: PANDO SOLDATI, RAFAEL MIGUEL

Lote n°: 1932**CHALO MERCURIO-T/E-**

T. 580 SBA P 13951
CHALO MERCURIO-T/E-
 Nació: 03/01/2007
 ZAINO

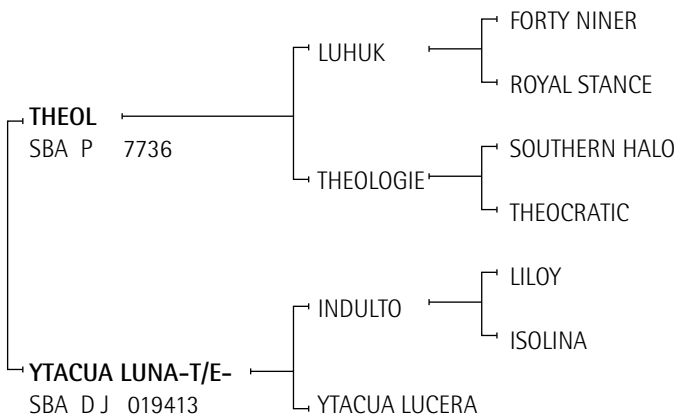

EXPOSITOR: CASTAGNOLA, BARTOLOME

Premios obtenidos:

INDULTO: Ranking de Padrillos 1995.

Lote n°: 1933

GETE ARAMEO-T/E-

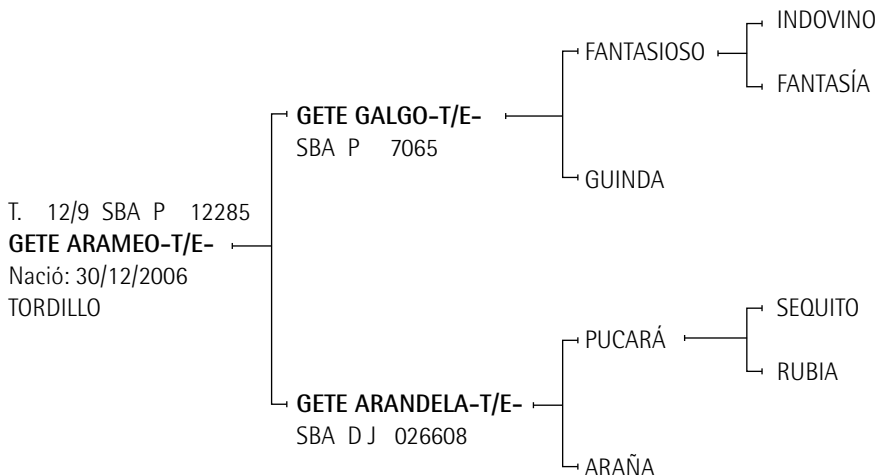

CRIADOR: SUC. DE GONZALO JUAN TANOIRA

EXPOSITOR: CINCO VIENTOS S.A.

Premios obtenidos:

GETE GALGO: Reservado Gran Campeón Macho, Reservado Campeón de Categoría, 2º Premio de Categoría Exposición Rural de Palermo 2002.

Lote nº: 1934**MACHITOS VITICO-T/E-**

T. 349 SBA P 12158
MACHITOS VITICO-T/E-
 Nació: 25/12/2006
 ZAINO COLORADO

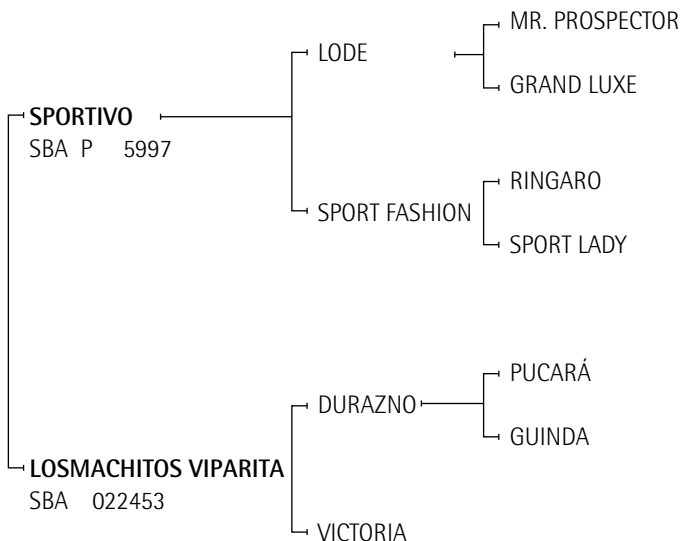

CRIDADOR: AGUERRE, MARIANO
 EXPOSITOR: LOS MACHITOS S.R.L.

Lote nº: 1935

ESPI CAMB TIJUANO-T/E-

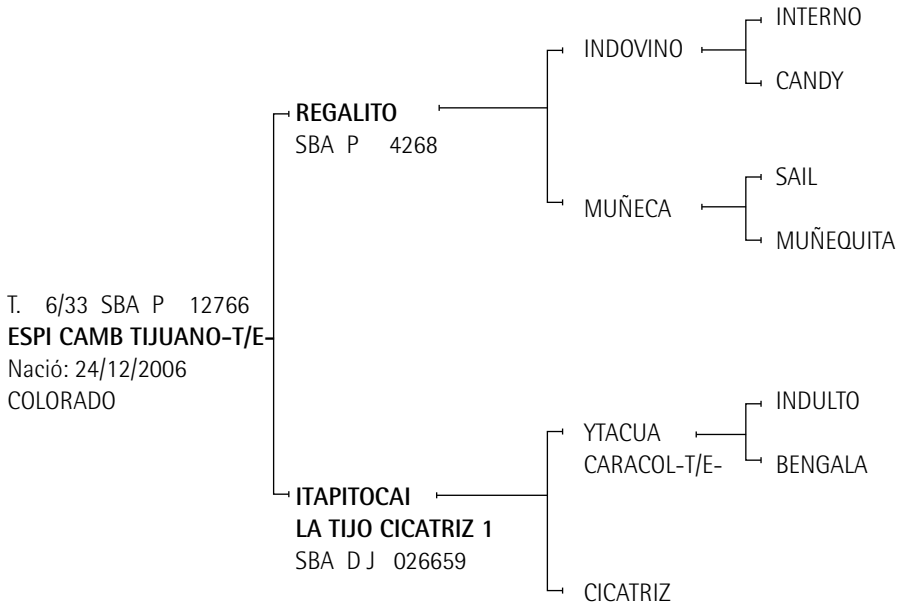

EXPOSITOR: TATOAMIN S.R.L.

Premios obtenidos:

ITAPITOCAI LA TIJO CICATRIZ 1: 3º Premio de Categoría Exposición de Palermo 2005.

YTACUÁ CARACOL: 3º Premio de Categoría Exposición de Palermo 1999.

INDULTO: Ganador del Ranking de Padrillos 1995.

Lote n°: 1936

OPEN CHANTAJE-T/E-

T. 143 SBA D 12705
OPEN CHANTAJE-T/E-
 Nació: 14/12/2006
 TORDILLO

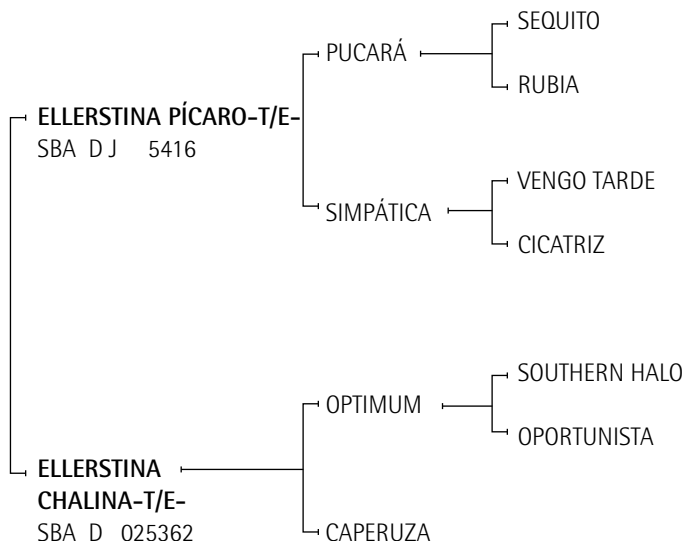

EXPOSITOR: ELLERSTINA S.A.

Premios obtenidos:

ELLERSTINA PÍCARO-T/E-: Gran Campeón Macho Exposición Rural de Palermo 1998. 1er. Premio y Campeón de Categoría Exposición Rural de Palermo 1998.

SIMPÁTICA: Mejor Ejemplar por Tipo y Aptitud Abierto del Hurlingham Club 1995.

ELLERSTINA CHALINA: Mejor Producto Jugador Inscripto Polo Argentino Copa Cámara de Diputados 2008.

Lote nº: 1937

CHALO DANONINO

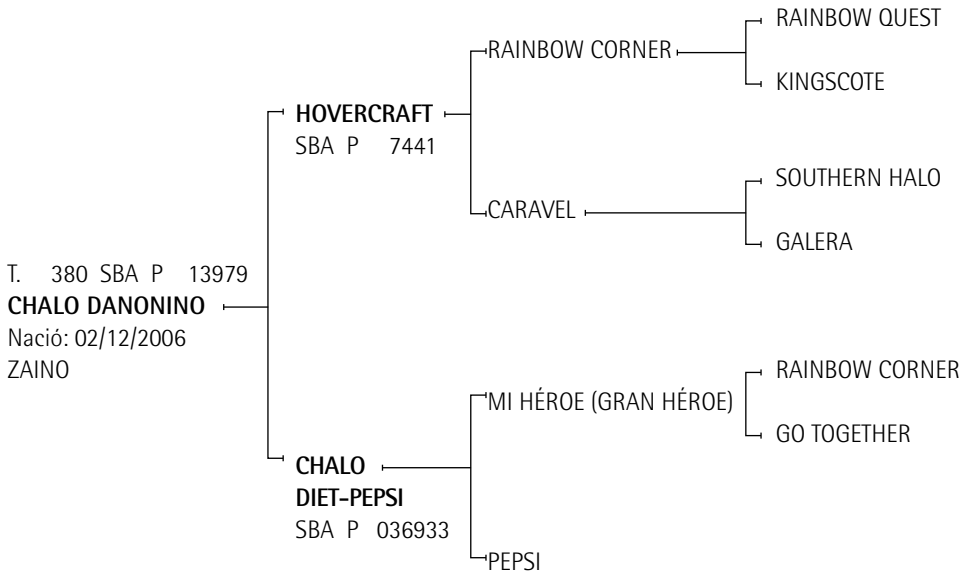

CRIADOR: CASTAGNOLA, BARTOLOME
EXPOSITOR: CATALDI, MARIANO ALBERTO

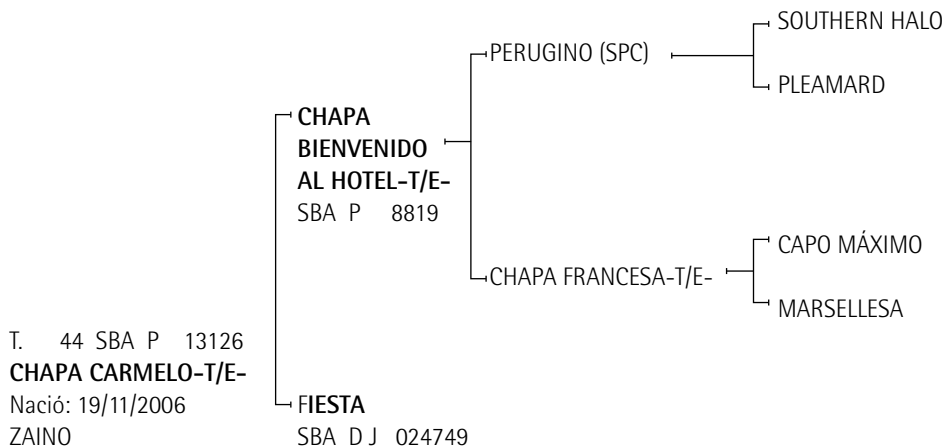
Lote n°: 1938**CHAPA CARMELO-T/E-**

EXPOSITOR: LOS CUATRO VARONES S.A.

Premios obtenidos:

CAPO MÁXIMO: Ranking de Padrillos 2000 y 2001.**MARSELLESA:** Mejor Ejemplar por Tipo y Aptitud Campeonato Argentino Abierto 1986. Copa Lady Susan Townley, Campeonato Argentino Abierto 1988. Mejor Ejemplar por Tipo y Aptitud Campeonato Argentino Abierto 1988. Copa Lady Susan Townley, Campeonato Argentino Abierto 1992. Mejor Ejemplar por Tipo y Aptitud Campeonato Argentino Abierto 1992.

Lote nº: 1939

NONTHUE RAYO-T/E-

T. 262 SBA P 13753
NONTHUE RAYO-T/E-
Nació: 12/11/2006
ZAINO

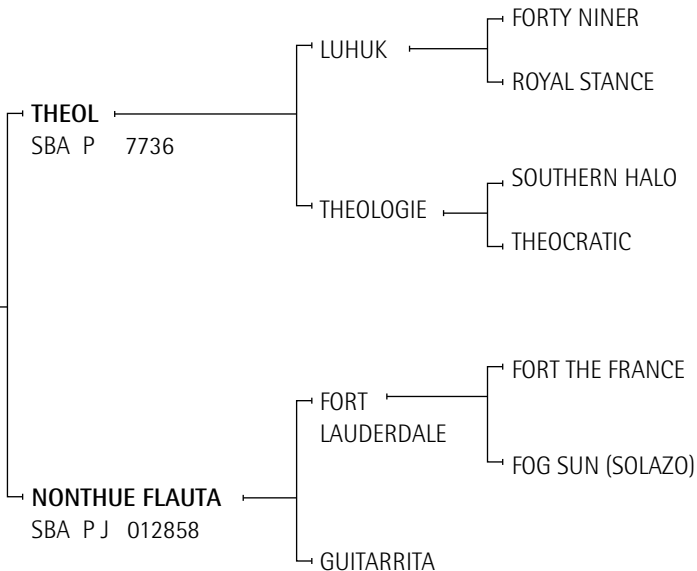

CRIADOR: ARAYA BENJAMIN
EXPOSITOR: PASMÁN, JAVIER

Premios obtenidos:
INDULTO: Ranking de Padrillos 1995.

Lote n°: 1940

LUCA ALUNADO-T/E-

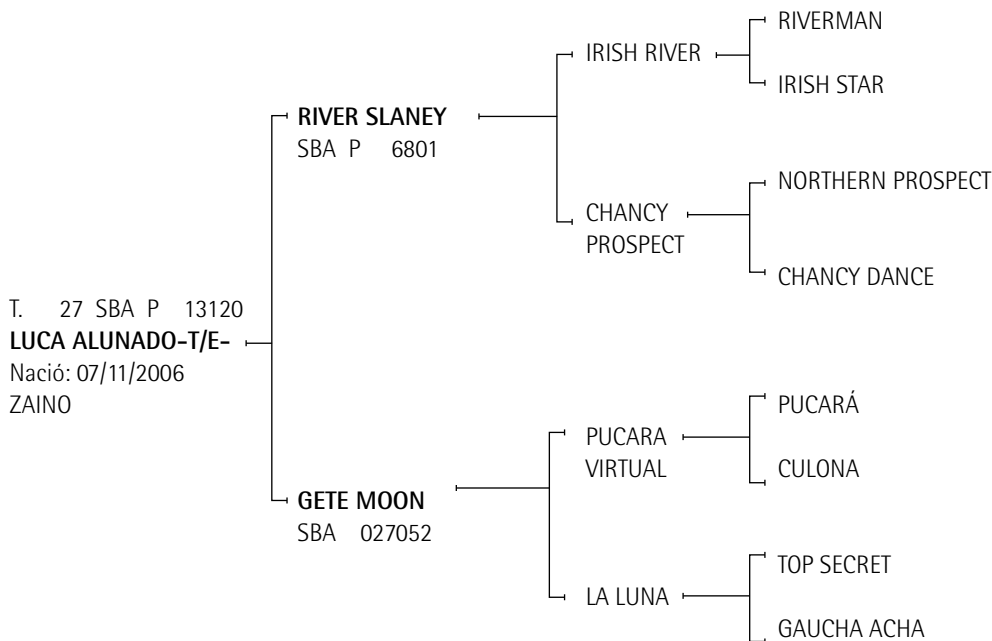

CRIADOR: NOVILLO ASTRADA (H), EDUARDO

EXPOSITOR: RIERA, FERNANDO LUIS

Premios obtenidos:

GETE MOON: 2° Premio y Reservado Campeón de Categoría Exposición Rural de Palermo 2005. 2° Premio y Reservado Campeón de Categoría Exposición Petisos AAP 2008.

LA LUNA: Mejor Ejemplar por Tipo y Aptitud Abierto del Hurlingham Club 1988. Mejor Ejemplar por Tipo y Aptitud Campeonato Argentino Abierto 1987 y 1990. Copa Lady Susan Townley, Campeonato Argentino Abierto 1989 y 1990.

Lote n°: 1941

MALAPATA SATAN-T/E-

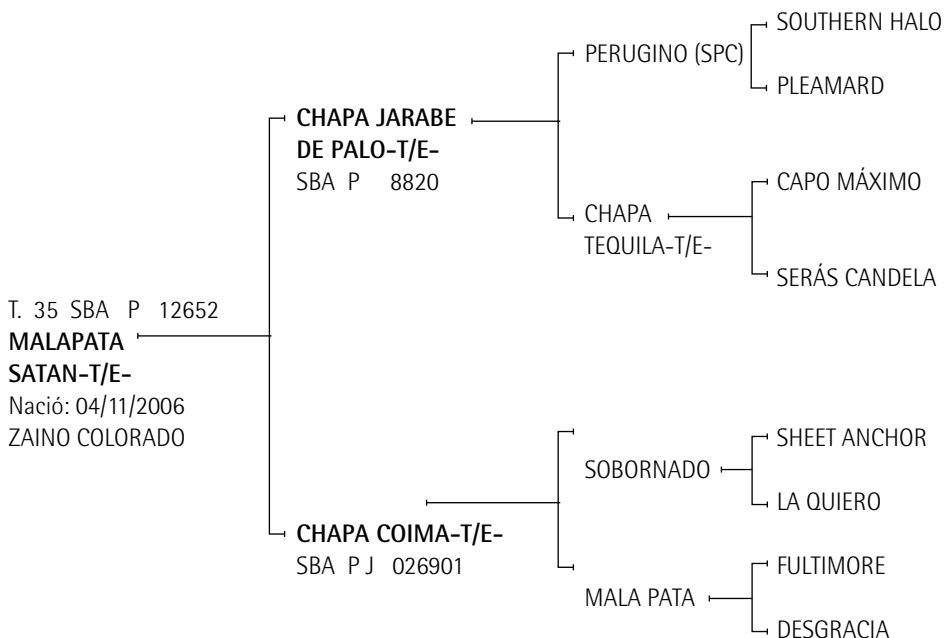

CRIADOR: MALAPATA S.A.

EXPOSITOR: GOMEZ, MARIA ELISA

Premios obtenidos:

CHAPA TEQUILA-T/E-: 1er. Premio y Campeón de Categoría Exposición Rural de Palermo 2000. 1er. Premio Campeón de Categoría y Reservado Gran Campeón Hembra Exposición Rural de Palermo 2001. Reservado Gran Campeón Hembra Exposición Petisos Asoc. Arg. de Polo 2001. Gran Campeón Hembra Exposición Petisos Asoc. Arg. de Polo 2000 y 2002.

CAPO MÁXIMO: Ranking de Padrillos 2000 y 2001.

SERÁS CANDELA: Mejor Ejemplar por Tipo y Aptitud Abierto Tortugas Country Club 1994. Mejor Ejemplar por Tipo y Aptitud Abierto del Jockey Club 1995.

MALAPATA: Mejor Ejemplar por Tipo y Aptitud Campeonato Argentino Abierto 1991. Mejor Ejemplar por Tipo y Aptitud Abierto Tortugas Country Club 1993.

Lote n°: 1942

PUNTO SERENITO-T/E-

T. 338 SBA P 12079
PUNTO SERENITO-T/E-
 Nació: 31/10/2006
 ALAZAN

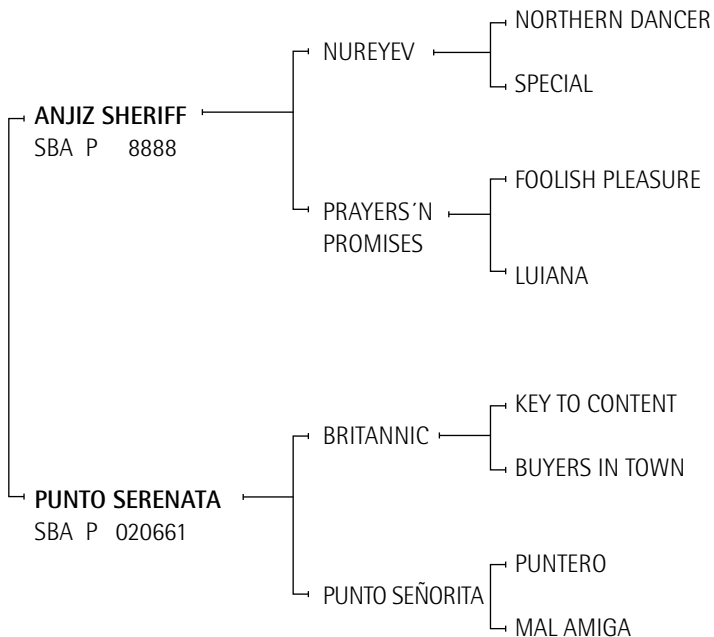

EXPOSITOR: BOUQUET ROLDAN JOSE JAIME

Lote nº: 1943

PUCARA IMPURO-T/E

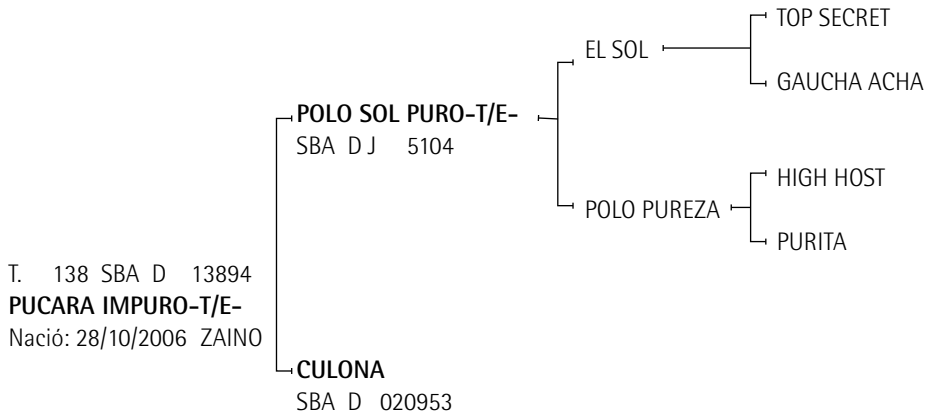

EXPOSITOR: LASCOMBES FRANCISCO

Premios obtenidos:

POLO SOL PURO-T/E-: 3er. Premio Exposición Petisos Asoc. Arg. de Polo 1999. Reservado Campeón de Categoría Exposición Rural de Palermo 1998. 2do. Premio de Categoría Exposición Rural de Palermo 1998.

EL SOL: Ranking de Padrillos 1998, 1999 y 2002.

POLO PUREZA: Mejor Producto Jugador Inscripto P. A. Campeonato Argentino Abierto 1993.

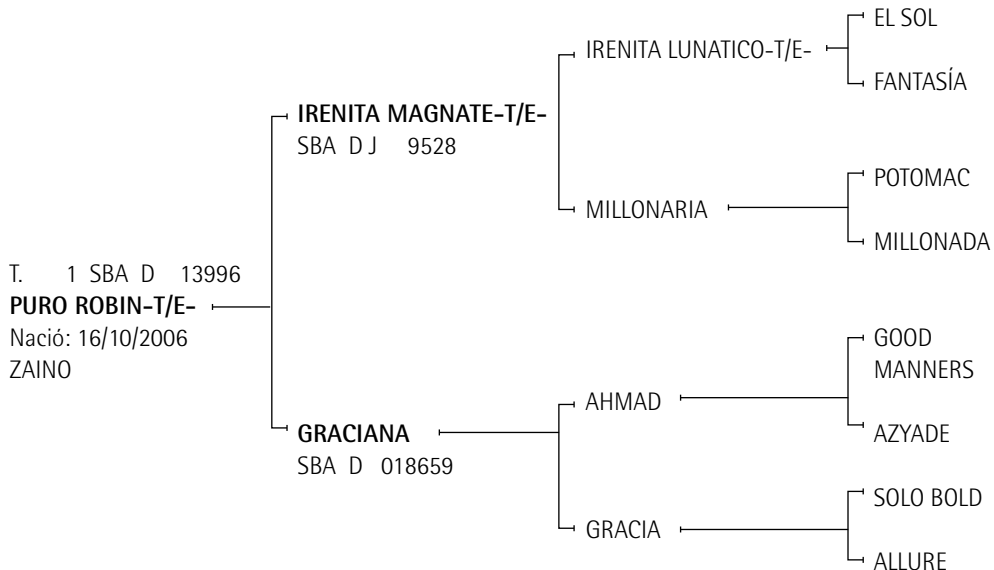
Lote nº: 1944**PURO ROBIN-T/E-**

EXPOSITOR: SICILIA COLOMBO, MALENA

Premios obtenidos:

EL SOL: Ranking de Padrillos 1998, 1999 y 2002.**FANTASÍA:** Mejor Ejemplar por Tipo y Aptitud Abierto del Hurlingham Club 1999.

Lote n°: 1945

DONOSA FIRULETE-T/E-

T. 5 SBA P 11217
DONOSA FIRULETE-T/E-
Nació: 06/10/2006
ZAINO

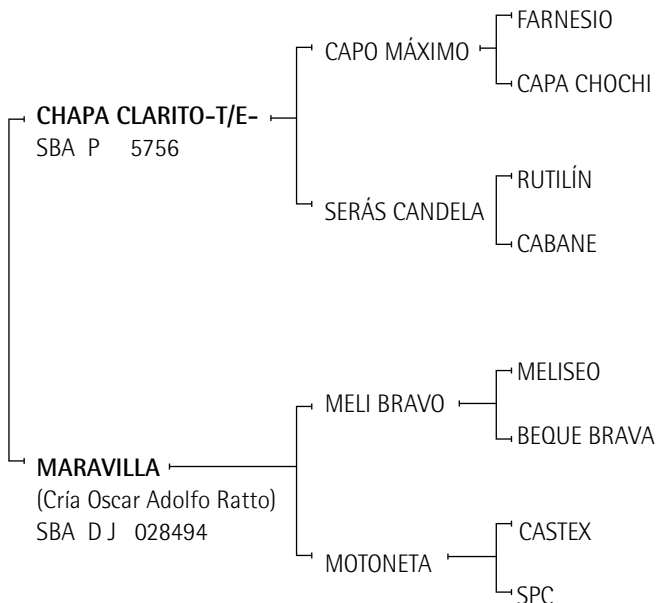

EXPOSITOR: USANDIVARAS, MARCELO

Premios obtenidos:

CHAPA CLARITO-T/E-: Gran Campeón Macho Exposición Rural de Palermo 1999. 1er. Premio y Campeón de Categoría Exposición Rural de Palermo 1999.

CAPO MÁXIMO: Ranking de Padrillos 2000 y 2001.

SERÁS CANDELA: Mejor Ejemplar por Tipo y Aptitud Abierto Tortugas Country Club 1994. Mejor Ejemplar por Tipo y Aptitud Abierto del Jockey Club 1995.

CAMPEONATO TRES AÑOS MONTADOS

3ª Cat. Nacidos del 1º de Julio de 2005 al 30 de Junio de 2006.

Lote nº: 1946

PACUA SAMBUCA-T/E-

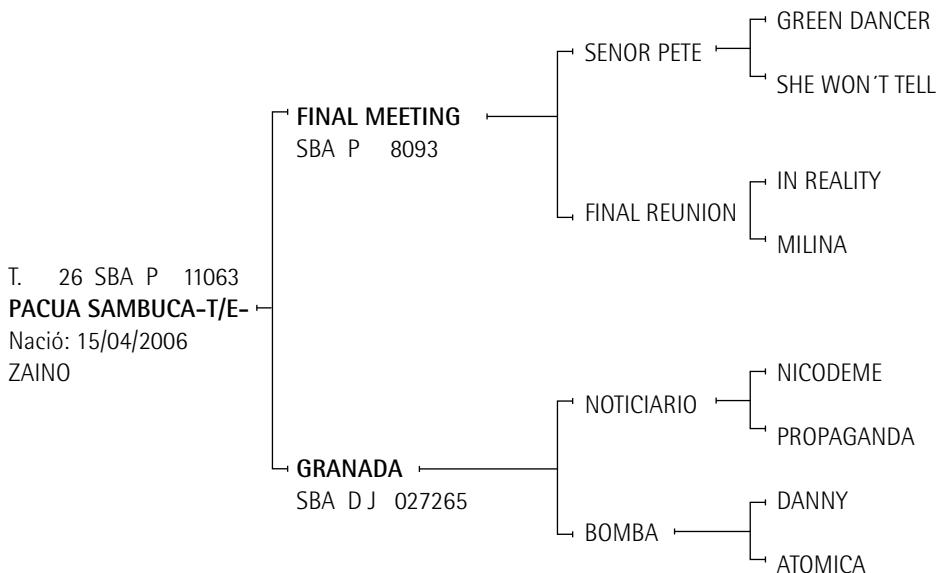

CRIADOR: LAGOS MARMOL, JUAN
 EXPOSITOR: MOURIÑO, JOSE MARIA

Lote nº: 1947

BRATTAS ATOMICO-T/E-

T. 6 SBA D 10950
BRATTAS ATOMICO-T/E-
Nació: 20/02/2006
ZAINO

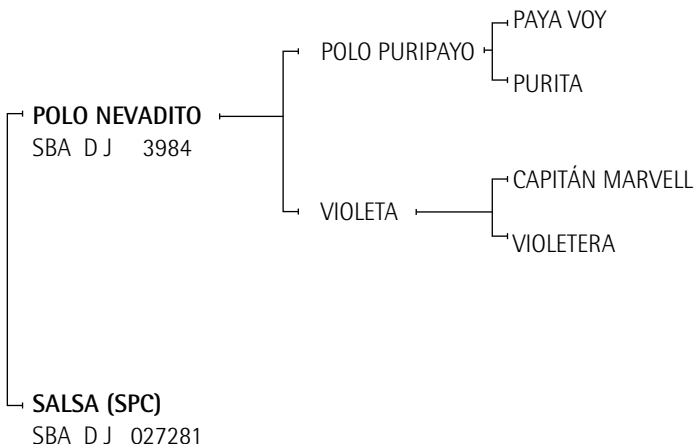

EXPOSITOR: ANNUNZIATA, STEFANIA

Premios obtenidos:

POLO NEVADITO: Reservado Gran Campeón Macho, Reservado Campeón de Categoría y 2do. Premio de Categoría Exposición Rural de Palermo 1996. Gran Campeón Macho 3ra. Exposición de la AACCP 1996. Gran Campeón Macho Exposición Petisos Asoc. Arg. de Polo 1998. Reservado Gran Campeón Macho Exposición Petisos Asoc. Arg. de Polo 2000. Reservado Campeón de Categoría Exposición Rural de Palermo 2001. 2do. Premio de Categoría Exposición Rural de Palermo 2001. Ranking de Padrillos 2003, 2004, 2005, 2006 y 2007.

Lote n°: 1948

CHAPALEUFU NUBLADO-T/E-

T. 187 SBA D 10707
**CHAPALEUFU
 NUBLADO-T/E-**
 Nació: 12/02/2006
 ZAINO

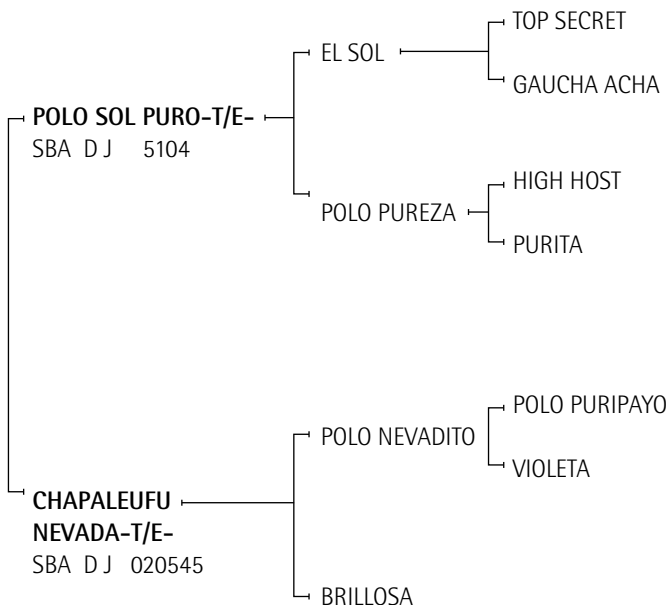

CRIADOR: HEGUY, ALBERTO
 EXPOSITOR: MONSEGOU, JORGE

Premios obtenidos:

POLO SOL PURO-T/E-: 3er. Premio Exposición Petisos Asoc. Arg. de Polo 1999. Reservado Campeón de Categoría Exposición Rural de Palermo 1998. 2do. Premio de Categoría Exposición Rural de Palermo 1998.

EL SOL: Ranking de Padrillos 1998, 1999 y 2002.

POLO PUREZA: Mejor Producto Jugador Inscripto P. A. Campeonato Argentino Abierto 1993.

CHAPALEUFÚ NEVADA: Gran Campeón Hembra, 1º Premio y Campeón de Categoría Exposición Rural de Palermo 2001. Gran Campeón Hembra, 1º Premio y Campeón de Categoría Exposición Petisos Asoc. Arg. de Polo 2004. Gran Campeón Hembra Exposición Petisos Asoc. Arg. de Polo 2005. , 2º Premio y Reservado Campeón de Categoría Exposición Petisos Asoc. Arg. de Polo 2008.

Lote n°: 1949

CHAPALEUFU MEDITERRANEO-T/E-

T. 184 SBA D 10669

CHAPALEUFU MEDITERRANEO-T/E-

Nació: 24/01/2006

ALAZAN

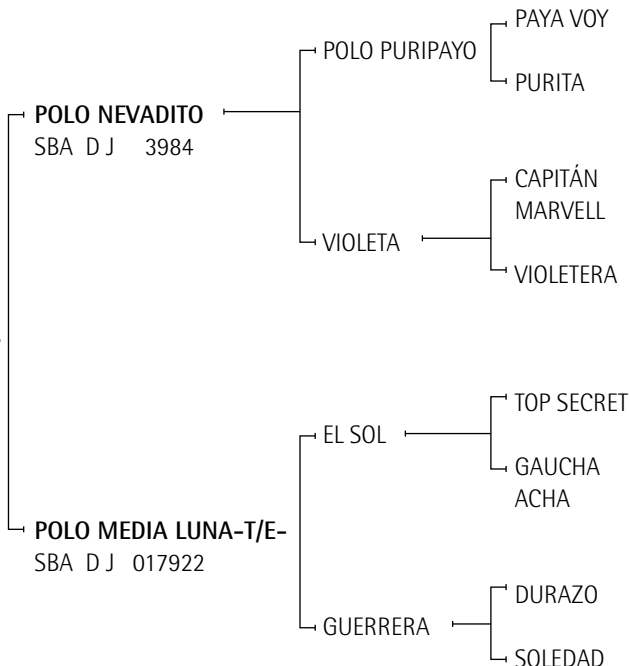

CRIADOR: HEGUY, ALBERTO

EXPOSITOR: PASQUINI, FEDERICO

Premios obtenidos:

POLO NEVADITO: Reservado Gran Campeón Macho, Reservado Campeón de Categoría y 2do. Premio de Categoría Exposición Rural de Palermo 1996. Gran Campeón Macho 3ra. Exposición de la AACCP 1996. Gran Campeón Macho Exposición Petisos Asoc. Arg. de Polo 1998. Reservado Gran Campeón Macho Exposición Petisos Asoc. Arg. de Polo 2000. Reservado Campeón de Categoría Exposición Rural de Palermo 2001. 2do. Premio de Categoría Exposición Rural de Palermo 2001. Ranking de Padrillos 2003, 2004, 2005, 2006 y 2007.

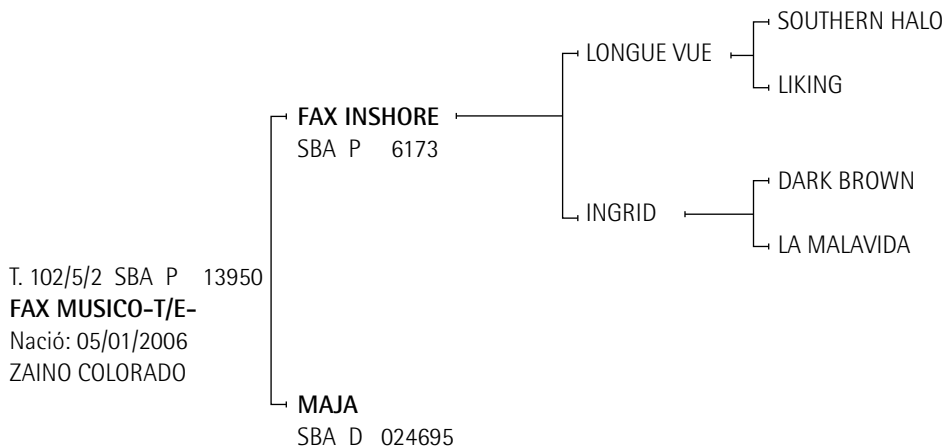
Lote nº: 1950**FAX MUSICO-T/E-**

CRIADOR: ANZORREGUY, MARGARITA MOLINE O'CONNOR DE
 EXPOSITOR: LA MANADA S.A.

Premios obtenidos:

FAX INSHORE: 1º Premio y Campeón de Categoría Exposición Rural de Palermo 2000.

T. 9 SBA D 11369

ROLINGA SACERDOTE-T/E-

Nació: 28/12/2005

ZAINO

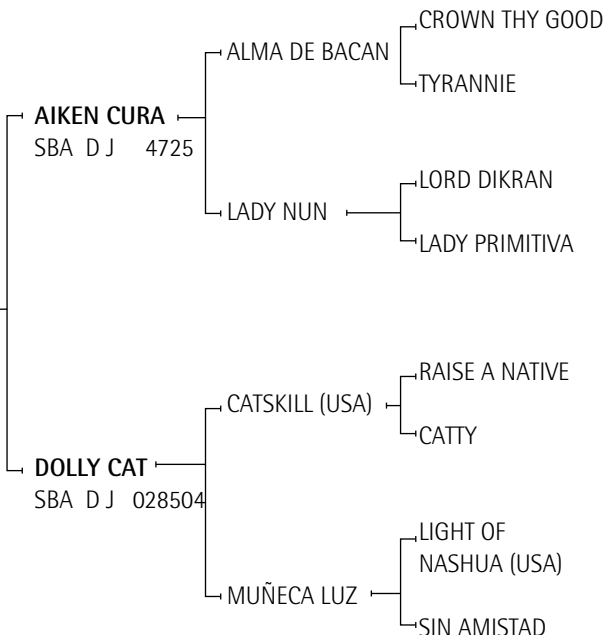

EXPOSITOR: AHUAD, NESTOR DARIO

Premios obtenidos:

AIKEN CURA: Mejor Producto Jugador Inscrito P. A. Campeonato Argentino Abierto 2005. Copa Lady Susan Townley, Campeonato Argentino Abierto 2005 y 2006. Mejor Producto Jugador Inscrito P. A. Abierto del Hurlingham Club 2006.

Lote n°: 1952

GETE MISTRAL-T/E-

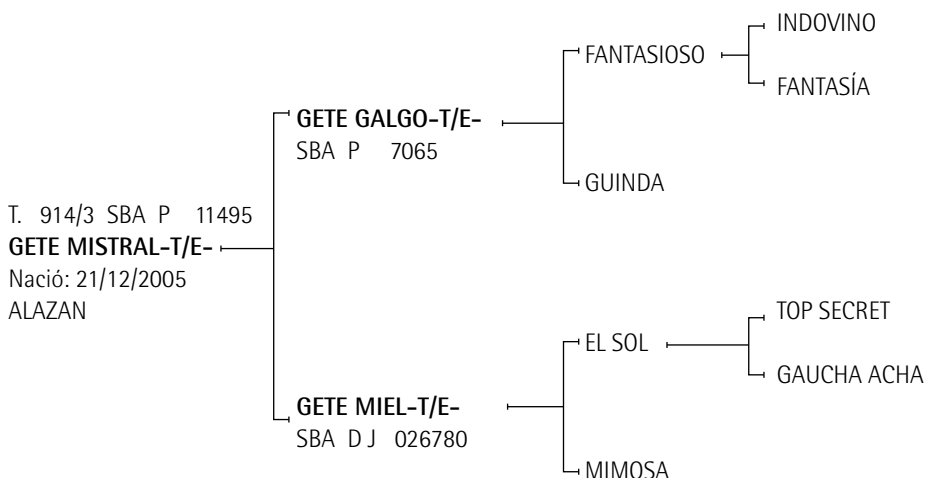

CRIADOR: SUC. DE GONZALO JUAN TANOIRA

EXPOSITOR: POLO REYNAL - URANGA S.A.-GECSAR S.A.-CINCO VIENTO

Premios obtenidos:

GETE GALGO: Reservado Gran Campeón Macho, Reservado Campeón de Categoría, 2º Premio de Categoría Exposición Rural de Palermo 2002.

Lote n°: 1953

POLO VIENTO SUR-T/E-

T. 308 SBA D 12175
POLO VIENTO SUR-T/E-
Nació: 15/11/2005
ALAZAN

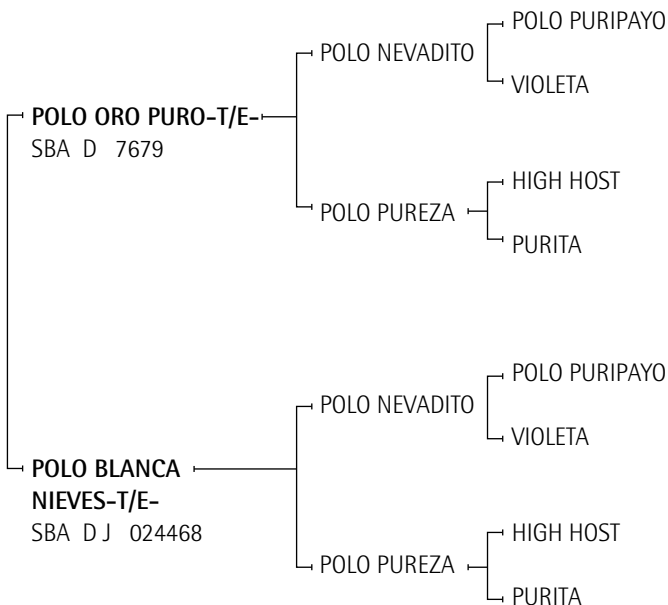

EXPOSITOR: HEGUY ALBERTO PEDRO

Premios obtenidos:

POLO NEVADITO: Reservado Gran Campeón Macho, Reservado Campeón de Categoría y 2do. Premio de Categoría Exposición Rural de Palermo 1996. Gran Campeón Macho 3ra. Exposición de la AACCP 1996. Gran Campeón Macho Exposición Petisos Asoc. Arg. de Polo 1998. Reservado Gran Campeón Macho Exposición Petisos Asoc. Arg. de Polo 2000. Reservado Campeón de Categoría Exposición Rural de Palermo 2001. 2do. Premio de Categoría Exposición Rural de Palermo 2001. Ranking de Padrillos 2003, 2004, 2005, 2006 y 2007.

POLO PUREZA: Mejor Producto Jugador Inscripto P. A. Campeonato Argentino Abierto 1993.

POLO BLANCA NIEVES: 1° Premio y Campeón de Categoría Exposición de Petisos Asoc. Arg. de Polo 2006.

Lote n°: 1954

DOLFINA NARCISO

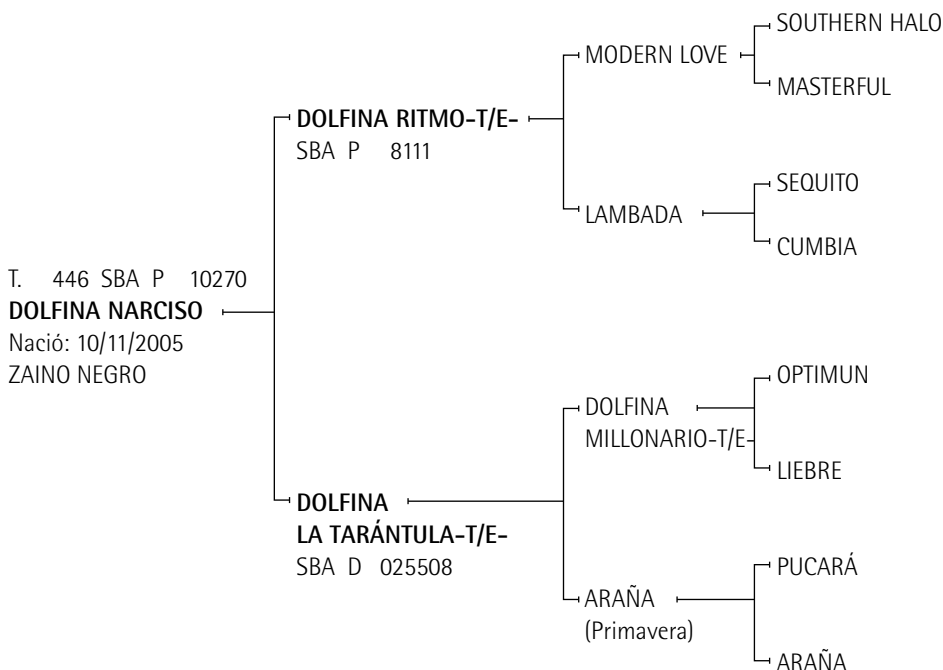

CRIADOR: CAMBIASO, ADOLFO

EXPOSITOR: CASTAGNOLA, BARTOLOME

Premios obtenidos:

DOLFINA MILLONARIO-T/E-: 1er. Premio y Campeón de Categoría Exposición Rural de Palermo 2002. Campeón Macho Exposición Rural de Río Cuarto 2004.

LIEBRE: Mejor Ejemplar por Tipo y Aptitud Abierto Tortugas Country Club 1992. Mejor Ejemplar por Tipo y Aptitud Abierto Tortugas Country Club 1995.

Lote nº: 1955

FINO PACHO-T/E-

T. 130 SBA D 10693
FINO PACHO-T/E-
Nació: 06/11/2005
ZAINO NEGRO

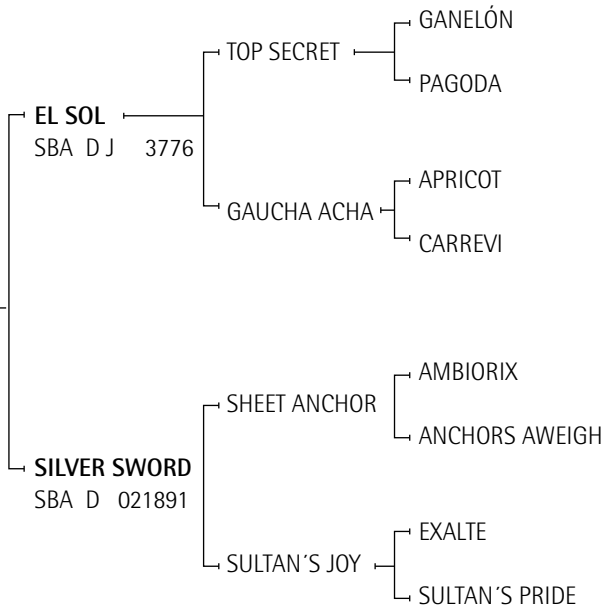

EXPOSITOR: NEUSS AGROPECUARIA S.A.

Premios obtenidos:

EL SOL: Ranking de Padrillos 1998, 1999 y 2002.

Lote nº: 1956**OPEN SOBRETODOT/E-**

T. 935 SBA P 12826
OPEN SOBRETODOT/E-
 Nació: 06/11/2005
 ALAZAN

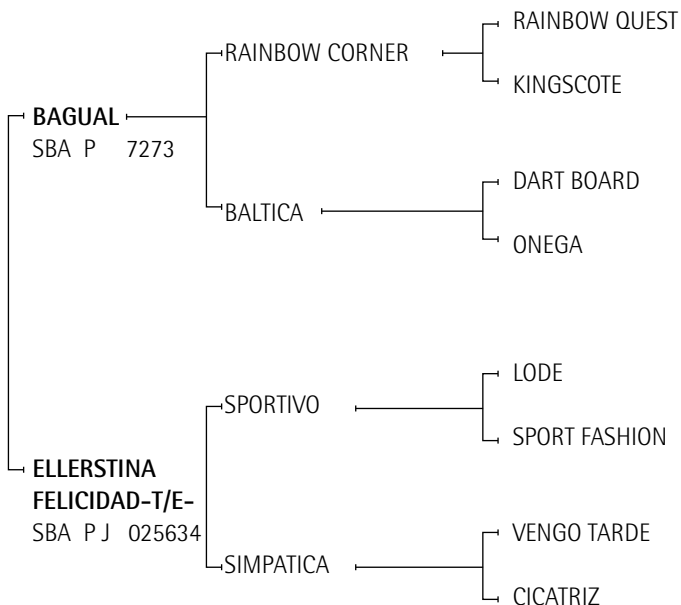

EXPOSITOR: ELLERSTINA S.A.

Premios obtenidos:

SIMPÁTICA: Mejor Ejemplar por Tipo y Aptitud Abierto del Hurlingham Club 1995.

Lote n°: 1957

CHAPA INCENDIO-T/E-

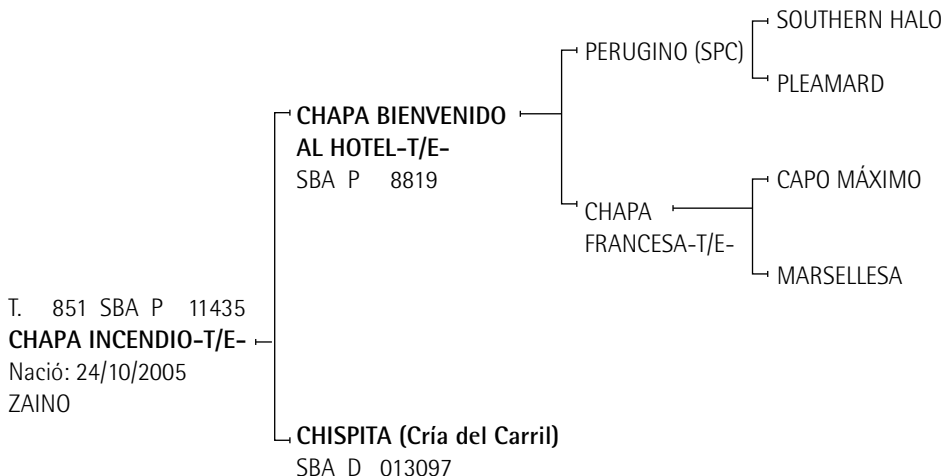

CRIADOR: ANAY SUR S.A.

EXPOSITOR: POLO DEL PILAR S.A.

Premios obtenidos:

CAPO MÁXIMO: Ranking de Padrillos 2000 y 2001.

MARSELLESA: Mejor Ejemplar por Tipo y Aptitud Campeonato Argentino Abierto 1986. Copa Lady Susan Townley, Campeonato Argentino Abierto 1988. Mejor Ejemplar por Tipo y Aptitud Campeonato Argentino Abierto 1988. Copa Lady Susan Townley, Campeonato Argentino Abierto 1992. Mejor Ejemplar por Tipo y Aptitud Campeonato Argentino Abierto 1992.

CHISPITA: Mejor Ejemplar por Tipo y Aptitud, Abierto del Jockey Club 1992. Copa Lady Susan Townley y Mejor Ejemplar por Tipo y Aptitud, Campeonato Argentino Abierto 1993.

Lote nº: 1958

CHAPA NEMO-T/E-

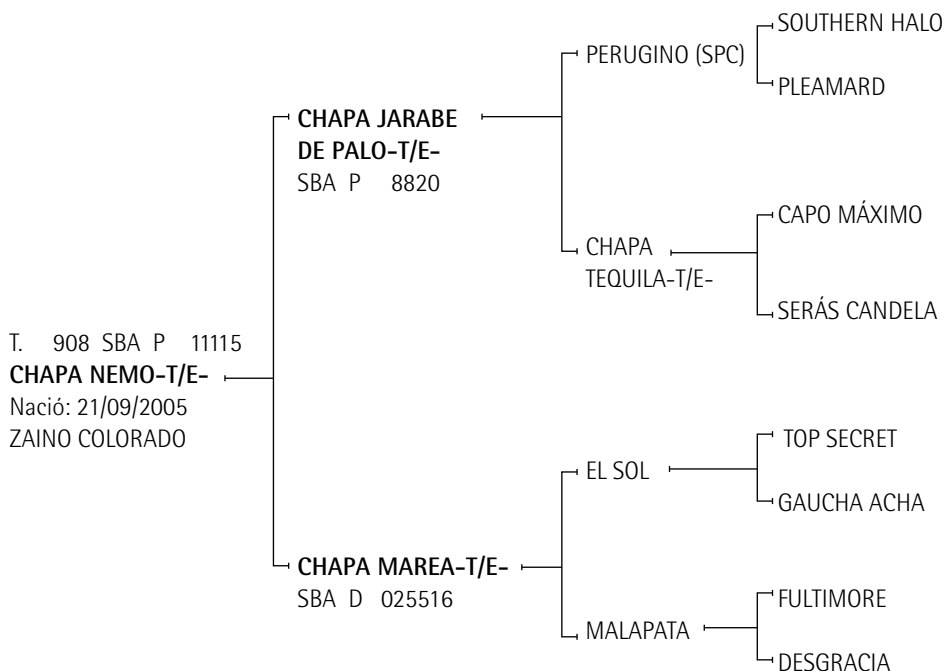

CRIADOR: ANAY SUR S.A.

EXPOSITOR: MALAPATA S.A.

Premios obtenidos:

CHAPA TEQUILA-T/E-: 1er. Premio y Campeón de Categoría Exposición Rural de Palermo 2000. 1er. Premio Campeón de Categoría y Reservado Gran Campeón Hembra Exposición Rural de Palermo 2001. Reservado Gran Campeón Hembra Exposición Petisos Asoc. Arg. de Polo 2001. Gran Campeón Hembra Exposición Petisos Asoc. Arg. de Polo 2000 y 2002.

CAPO MÁXIMO: Ranking de Padrillos 2000 y 2001.

SERÁS CANDELA: Mejor Ejemplar por Tipo y Aptitud Abierto Tortugas Country Club 1994. Mejor Ejemplar por Tipo y Aptitud Abierto del Jockey Club 1995.

EL SOL: Ranking de Padrillos 1998, 1999 y 2002.

MALAPATA: Mejor Ejemplar por Tipo y Aptitud Campeonato Argentino Abierto 1991. Mejor Ejemplar por Tipo y Aptitud Abierto Tortugas Country Club 1993.

CAMPEONATO CUATRO AÑOS MONTADOS

Lote nº: 1959

CHAPALEUFU EL PONCHO-T/E-

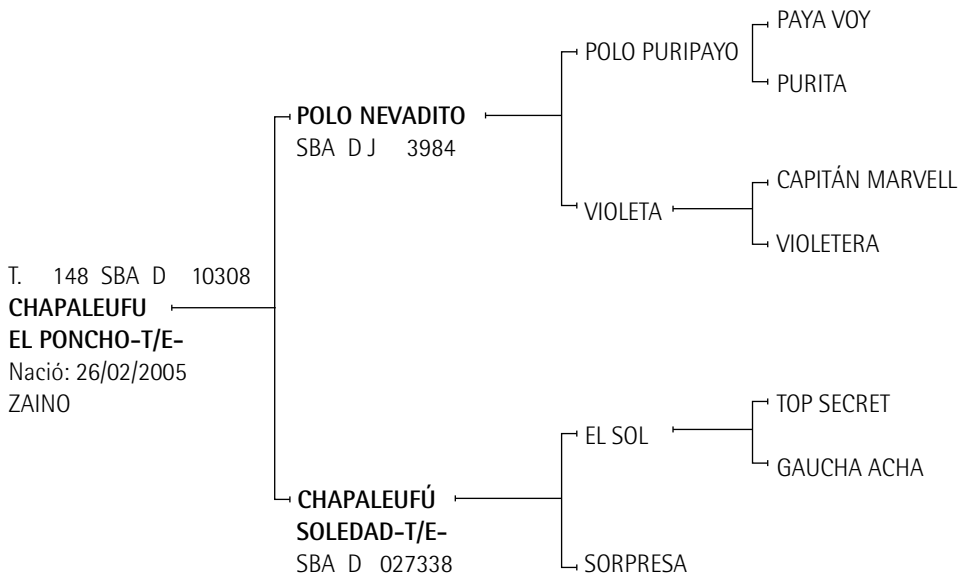

CRIADOR: HEGUY, ALBERTO

EXPOSITOR: MARTINEZ ZAVALIA (H), ROBERTO JORGE

Premios obtenidos:

POLO NEVADITO: Reservado Gran Campeón Macho, Reservado Campeón de Categoría y 2do. Premio de Categoría Exposición Rural de Palermo 1996. Gran Campeón Macho 3ra. Exposición de la AACCP 1996. Gran Campeón Macho Exposición Petisos Asoc. Arg. de Polo 1998. Reservado Gran Campeón Macho Exposición Petisos Asoc. Arg. de Polo 2000. Reservado Campeón de Categoría Exposición Rural de Palermo 2001. 2do. Premio de Categoría Exposición Rural de Palermo 2001. Ranking de Padrillos 2003, 2004, 2005, 2006 y 2007.

EL SOL: Ranking de Padrillos 1998, 1999 y 2002.

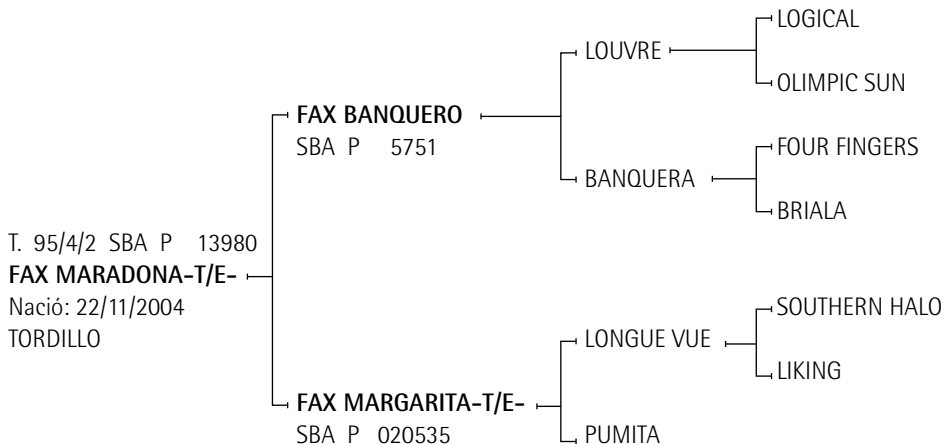
Lote n°: 1960**FAX MARADONA-T/E-**

CRIADOR: ANZORREGUY, MARGARITA MOLINE O'CONNOR DE
 EXPOSITOR: LA MANADA S.A.

Premios obtenidos:

FAX BANQUERO: 3er. Premio de Categoría Exposición Rural de Palermo 1999.

FAX MARGARITA: 2º Premio y Reservado Campeón de Categoría Exposición Rural de Palermo 2001.

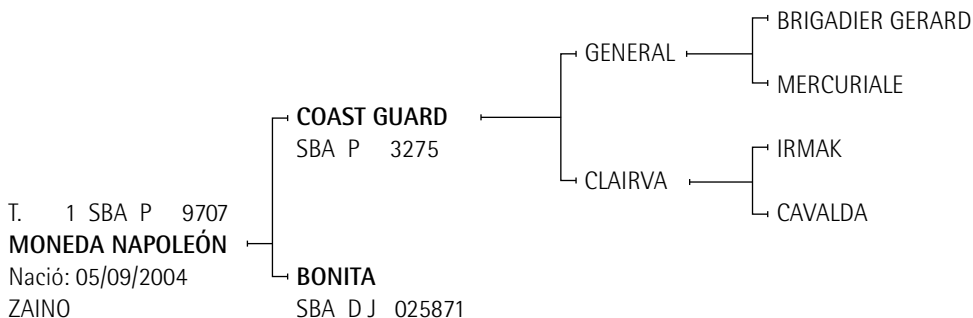
Lote n°: 1961**MONEDA NAPOLEÓN**

EXPOSITOR: PERES VIEYRA, ROBERTO MARTIN

HEMBRAS

CAMPEONATO CABESTRO

Lote n°: 1962

MALAPATA JOANA-T/E-

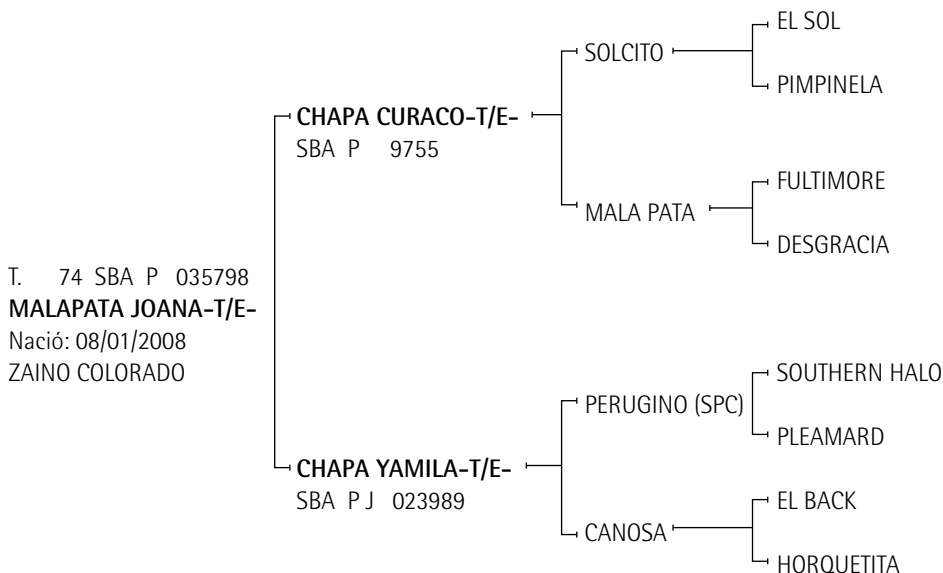

EXPOSITOR: MALAPATA S.A.

Premios obtenidos:

EL SOL: Ranking de Padrillos 1998, 1999 y 2002.

MALAPATA: Mejor Ejemplar por Tipo y Aptitud Campeonato Argentino Abierto 1991. Mejor Ejemplar por Tipo y Aptitud Abierto Tortugas Country Club 1993.

CHAPA YAMILA: 3er. Premio de Categoría Exposición Rural de Palermo 2003. 1er. Premio y Campeón de Categoría Exposición Rural de Palermo 2004. 2do. Premio y Reservado Campeón de Categoría Exposición Petisos Asoc. Arg. de Polo 2004. Mejor Producto Jugador Inscripto P. A. Copa Horacio A. y Gonzalo Heguy - Club Chapaleufú 2005.

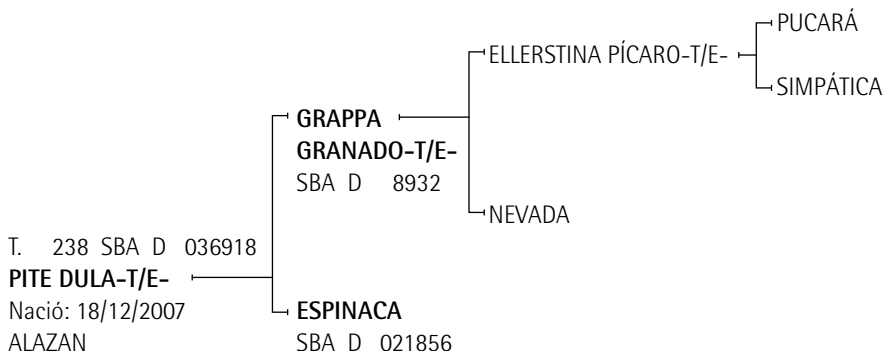
Lote nº: 1963**PITE DULA-T/E-**

EXPOSITOR: MERLOS SANCHEZ, JUAN IGNACIO

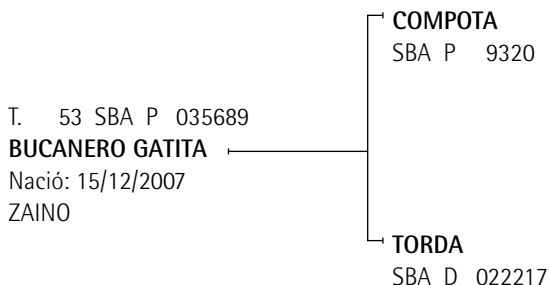
Lote nº: 1964**BUCANERO GATITA**

EXPOSITOR: GALE, ELENA M. DE

Lote n°: 1965

PITE DONATA-T/E-

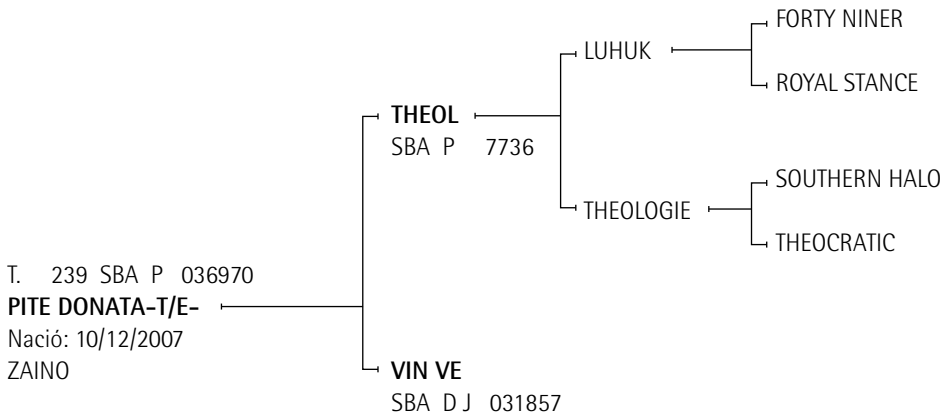

EXPOSITOR: MERLOS SANCHEZ, JUAN IGNACIO

Lote n°: 1966

BRAGADENSE PIQUETERA

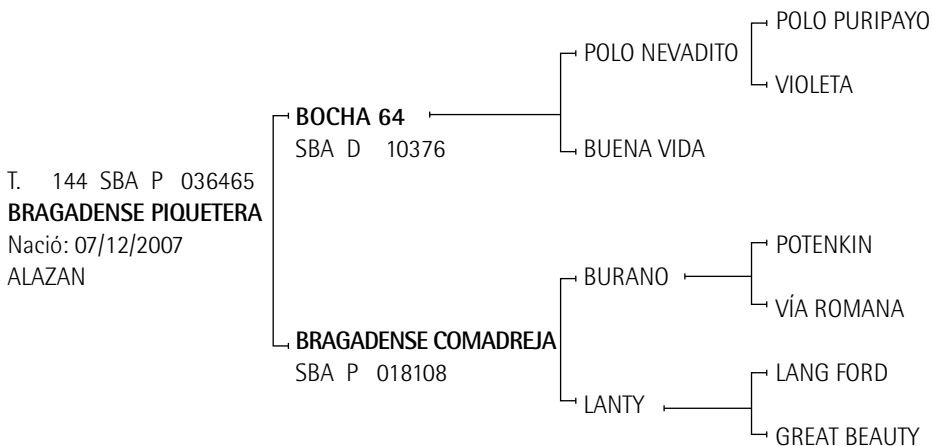

EXPOSITOR: FIGUERAS ERNESTO J.

Lote n°: 1967**CHAPALEUFU RUMBA-T/E-**

T. 295 SBA D 035339
CHAPALEUFU RUMBA-T/E-
 Nació: 04/12/2007
 ALAZAN

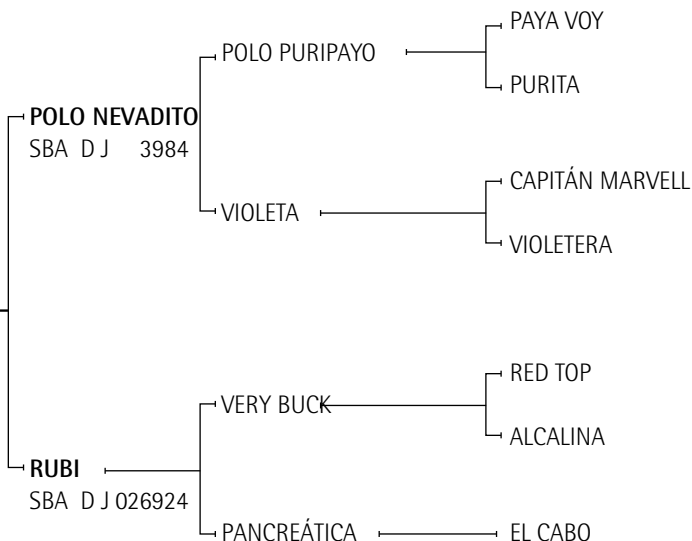

CRIADOR: HEGUY, ALBERTO
 EXPOSITOR: YOUNG, JORGE A.

Premios obtenidos:

POLO NEVADITO: Reservado Gran Campeón Macho, Reservado Campeón de Categoría y 2do. Premio de Categoría Exposición Rural de Palermo 1996. Gran Campeón Macho 3ra. Exposición de la AACCP 1996. Gran Campeón Macho Exposición Petisos Asoc. Arg. de Polo 1998. Reservado Gran Campeón Macho Exposición Petisos Asoc. Arg. de Polo 2000. Reservado Campeón de Categoría Exposición Rural de Palermo 2001. 2do. Premio de Categoría Exposición Rural de Palermo 2001. Ranking de Padrillos 2003, 2004, 2005, 2006 y 2007.

Lote nº: 1968

MONEDA REINA TORMENTA

T. 25 SBA P 034884

MONEDA REINA TORMENTA

Nació: 25/11/2007
ZAINO COLORADO

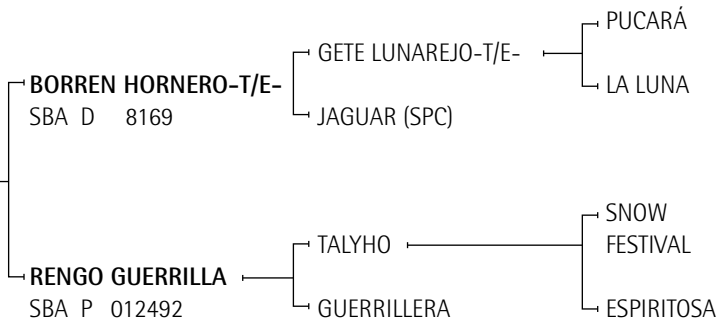

EXPOSITOR: PERES VIEYRA, ROBERTO MARTIN

Lote nº: 1969

FAX CAMEL

T. 4/7/7 SBA P 036974

FAX CAMEL

Nació: 20/11/2007
ALAZAN

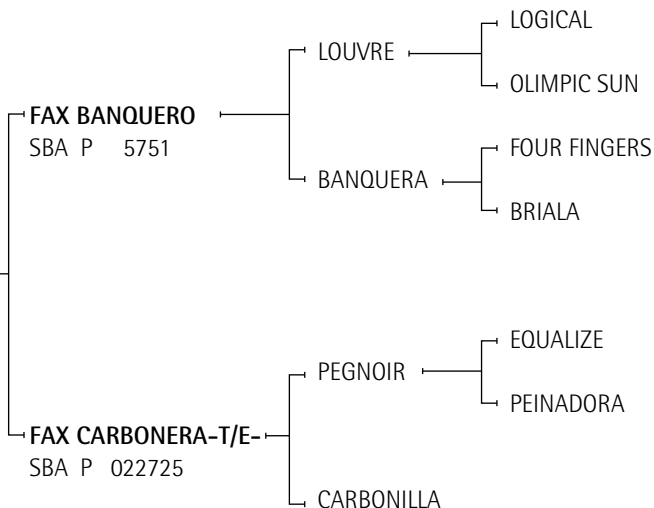

EXPOSITOR: LA MANADA S.A.

Premios obtenidos:

FAX BANQUERO: 3er. Premio de Categoría Exposición Rural de Palermo 1999.

Lote n°: 1970

CAPATAZ VIZCACHA

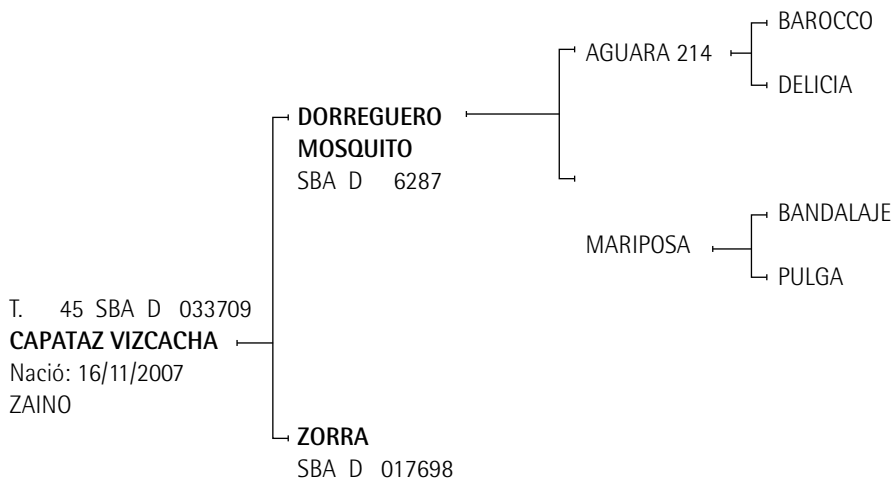

EXPOSITOR: IRASTORZA JOSE ANTONIO

Premios obtenidos:

DORREGUERO MOSQUITO: Gran Campeón Macho Exposición Rural de Palermo 2002. 1er. Premio y Campeón de Categoría Exposición Rural de Palermo 2002.

Lote nº: 1971

CAHUANE DESPIERTA-T/E-

T. 8 SBA P 034218
CAHUANE DESPIERTA-T/E-
Nació: 14/11/2007
ZAINO

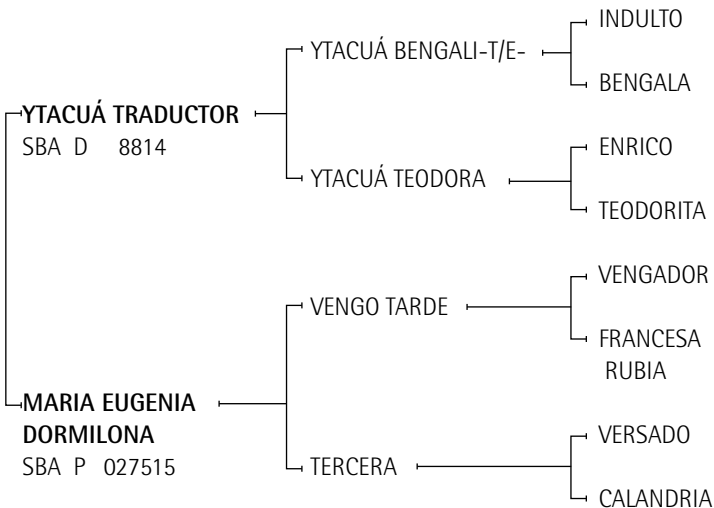

EXPOSITOR: GANDARA, MARIA MARTA DE LAS CARRERAS DE

Lote nº: 1972

BOLEADOR ANUNCIATTA

T. 23 SBA P 035150
BOLEADOR ANUNCIATTA
Nació: 03/11/2007
ZAINO

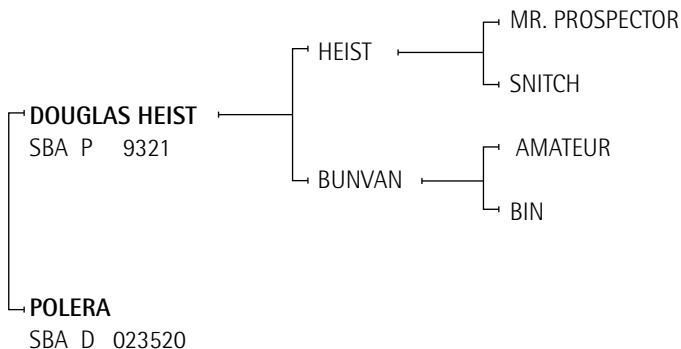

EXPOSITOR: OLIVIERI, LEANDRO PABLO

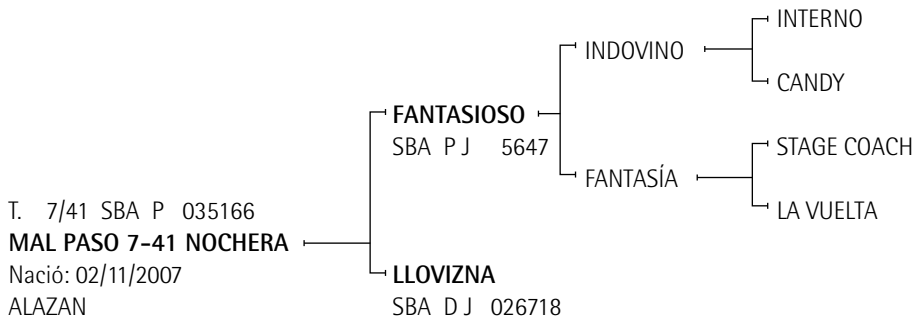
Lote nº: 1973**MAL PASO 7-41 NOCHERA**

CRIADOR: POLO PONY S.A.

EXPOSITOR: POLO PONY S.A. - STANGA, GASTON

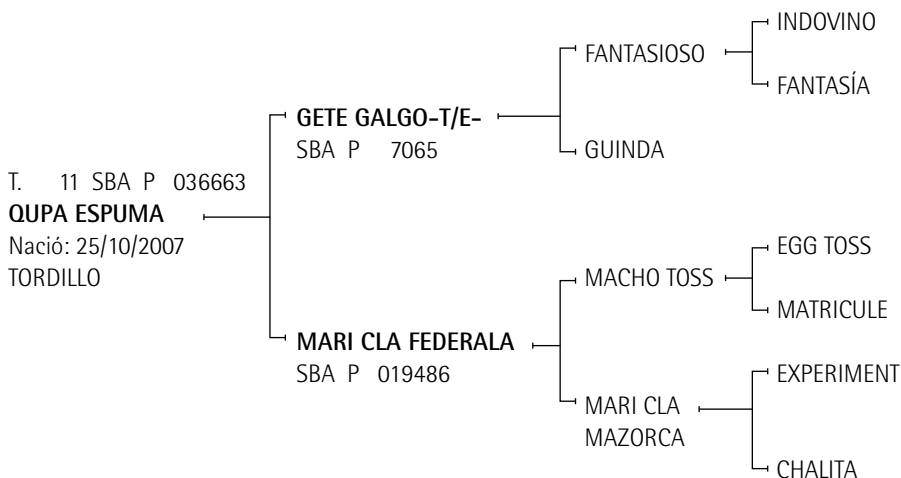
Lote nº: 1974**QUPA ESPUMA**

EXPOSITOR: HANG, MARIA DEL SOCORRO Z. DE

Premios obtenidos:

GETE GALGO: Reservado Gran Campeón Macho, Reservado Campeón de Categoría, 2º Premio de Categoría Exposición Rural de Palermo 2002.

Lote nº: 1975

RICHARD TRETA-T/E-

T. 34 SBA P 036912
RICHARD TRETA-T/E-
Nació: 25/10/2007
ZAINO

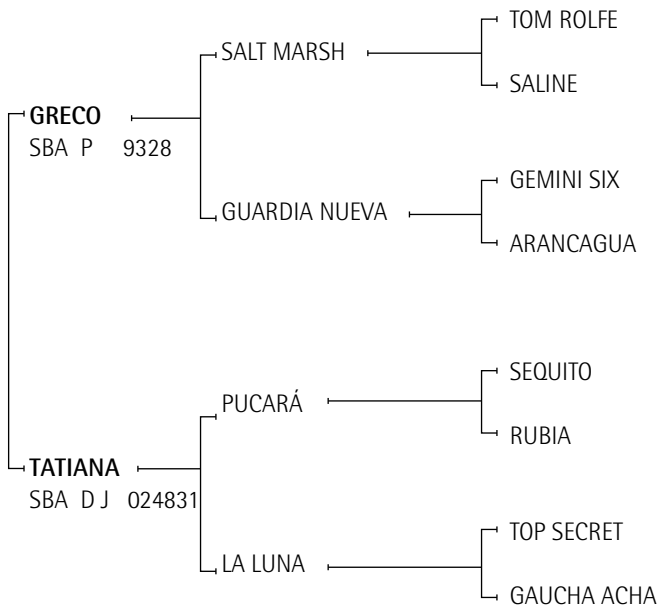

EXPOSITOR: DUTROC, RICARDO

Premios obtenidos:

LA LUNA: Mejor Ejemplar por Tipo y Aptitud Abierto del Hurlingham Club 1988. Mejor Ejemplar por Tipo y Aptitud Campeonato Argentino Abierto 1987 y 1990. Copa Lady Susan Townley, Campeonato Argentino Abierto 1989 y 1990.

Lote n°: 1976**MAL PASO 7-35 LIGERITA**

T. 7/35 SBA P 035165
MAL PASO 7-35
LIGERITA
 Nació: 23/10/2007
 TORDILLO

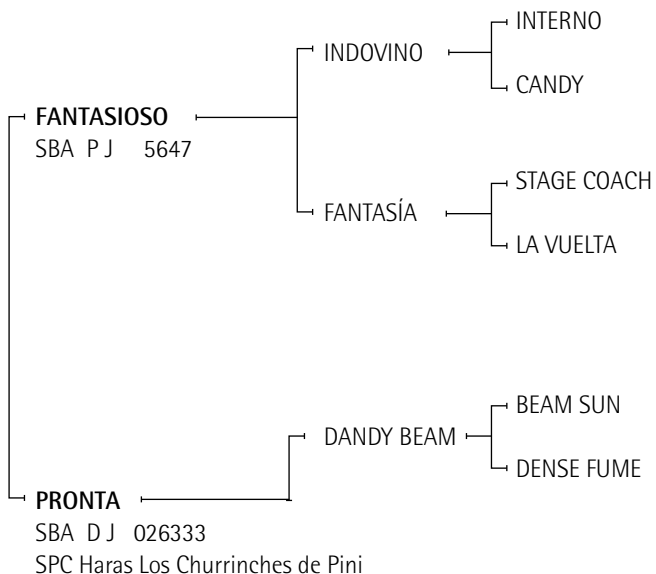

CRIADOR: POLO PONY S.A.

EXPOSITOR: FANO, JUAN JOSE - STANGA, GASTON

Lote nº: 1977

BOLEADOR AMAPOLA

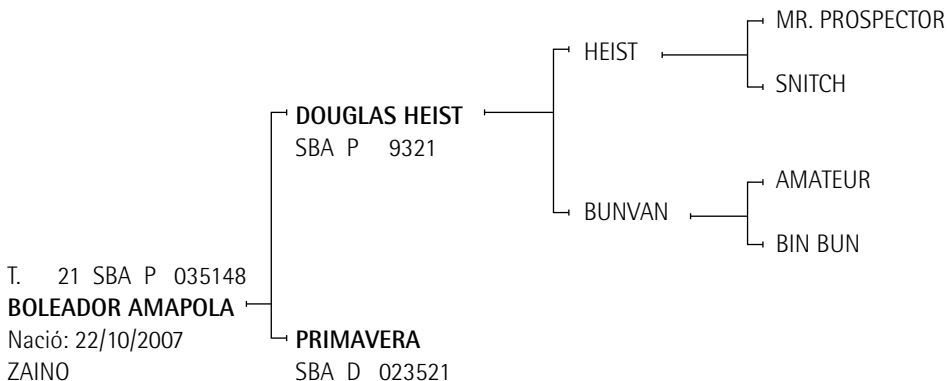

EXPOSITOR: OLIVIERI, LEANDRO PABLO

Lote nº: 1978

BOUBEN SOLCITA

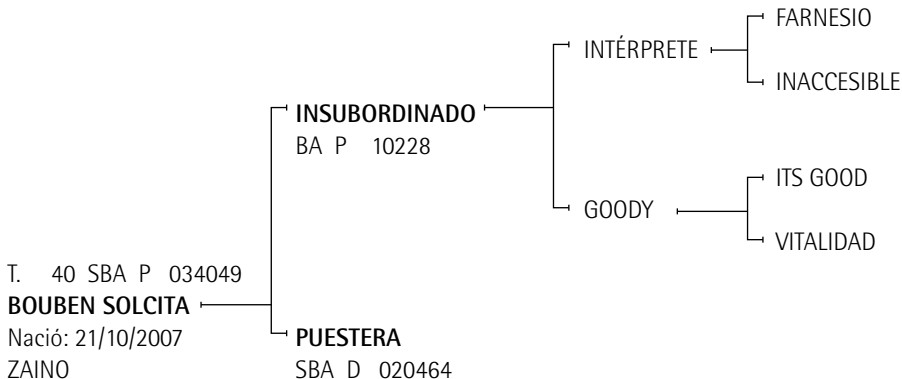

EXPOSITOR: BOURDIEU, FERNANDO

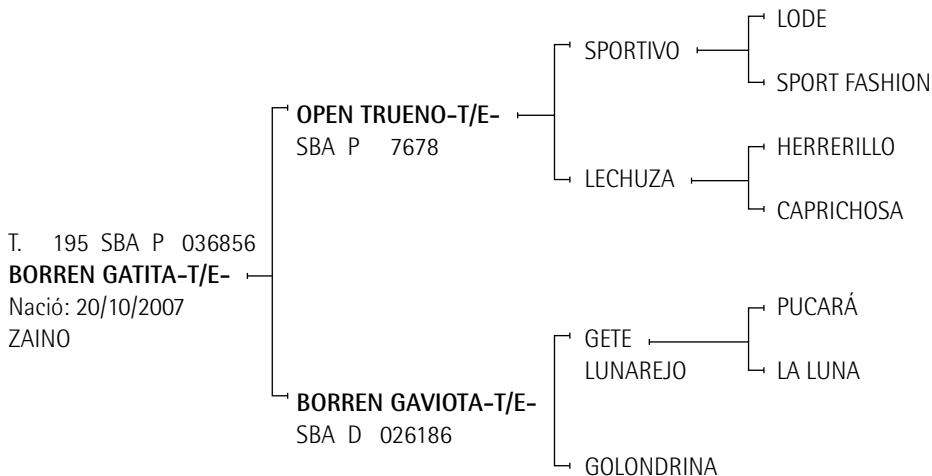
Lote n°: 1979**BORREN GATITA-T/E-**

EXPOSITOR: HIGH DOOR S.A.

Premios obtenidos:

LA LUNA: Mejor Ejemplar por Tipo y Aptitud Abierto del Hurlingham Club 1988. Mejor Ejemplar por Tipo y Aptitud Campeonato Argentino Abierto 1987 y 1990. Copa Lady Susan Townley, Campeonato Argentino Abierto 1989 y 1990.

Lote nº: 1980

FAX SATISFACTION

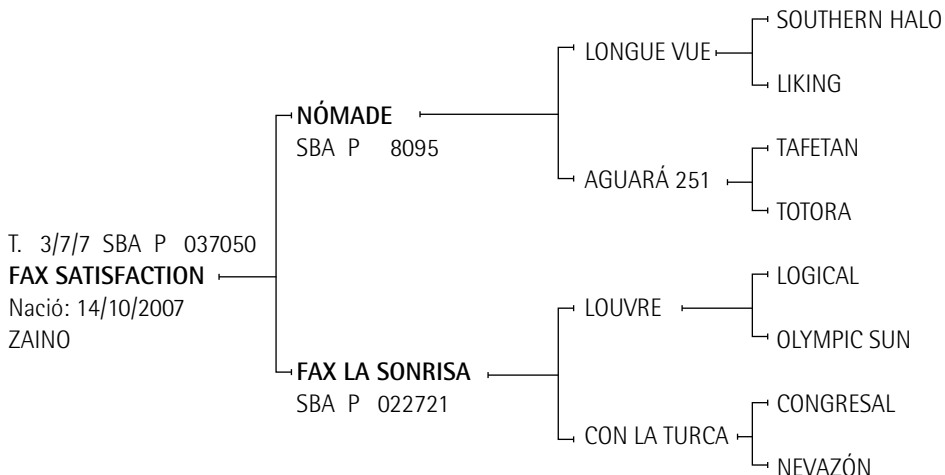

EXPOSITOR: LA MANADA S.A.

Lote nº: 1981

EXTRA VISA

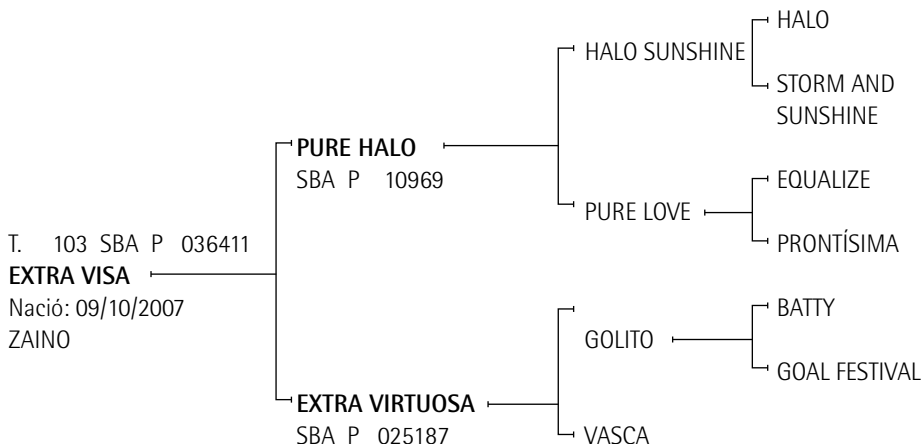

EXPOSITOR: CARPEGNA, MARTIN

Lote nº: 1982

LANDI VENANCIA

T. 197 SBA P 034267
LANDI VENANCIA
 Nació: 02/10/2007
 ALAZAN

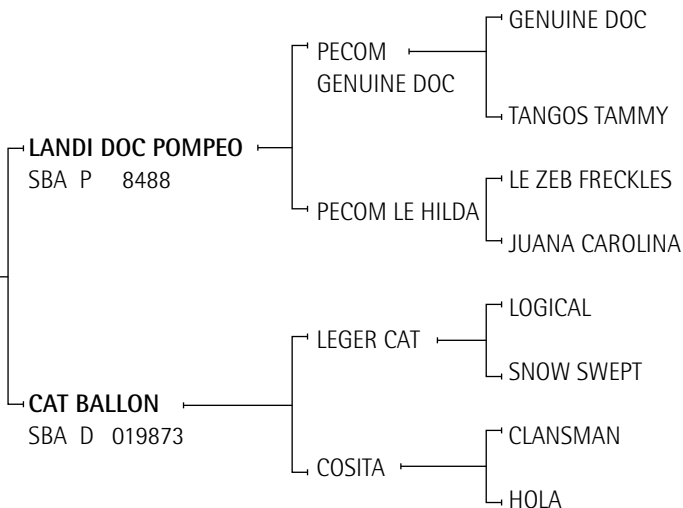

EXPOSITOR: LANLIVIA S.A.

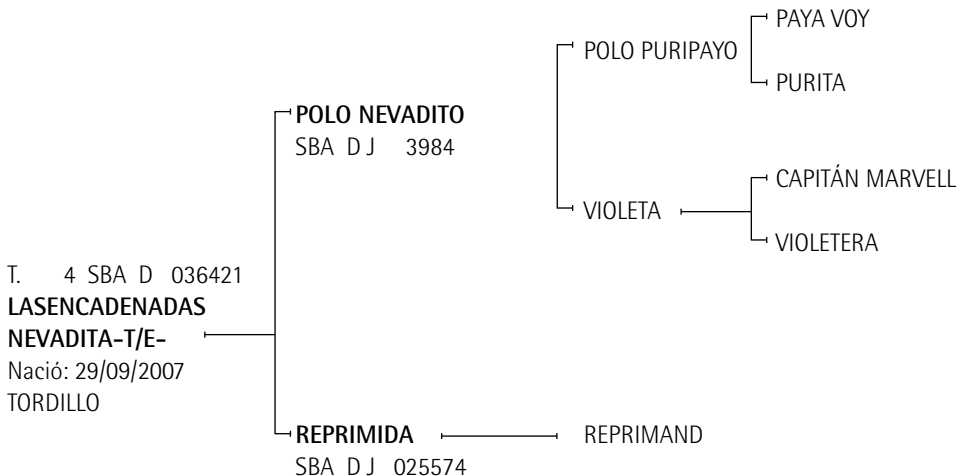

EXPOSITOR: LA AGROPECUARIA S.A.

Premios obtenidos:

POLO NEVADITO: Reservado Gran Campeón Macho, Reservado Campeón de Categoría y 2do. Premio de Categoría Exposición Rural de Palermo 1996. Gran Campeón Macho 3ra. Exposición de la AACCP 1996. Gran Campeón Macho Exposición Petisos Asoc. Arg. de Polo 1998. Reservado Gran Campeón Macho Exposición Petisos Asoc. Arg. de Polo 2000. Reservado Campeón de Categoría Exposición Rural de Palermo 2001. 2do. Premio de Categoría Exposición Rural de Palermo 2001. Ranking de Padrillos 2003, 2004, 2005, 2006 y 2007.

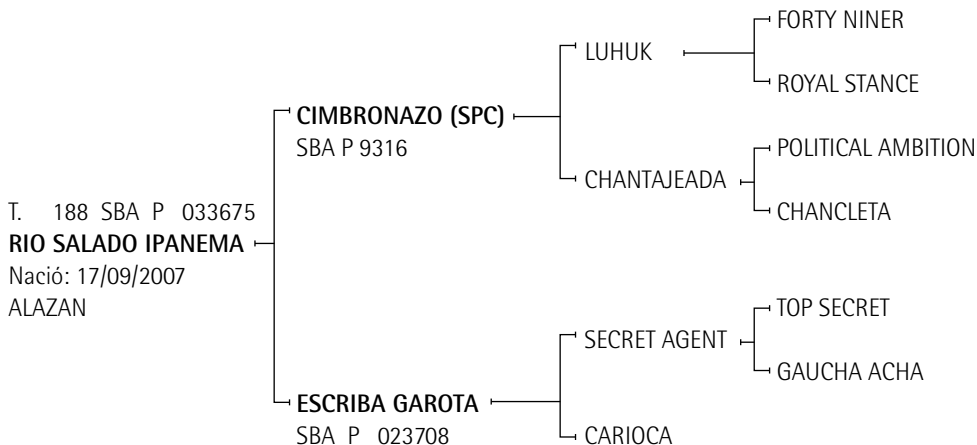
Lote nº: 1984**RIO SALADO IPANEMA**

EXPOSITOR: PIÑEIRO, MATIAS ENRIQUE

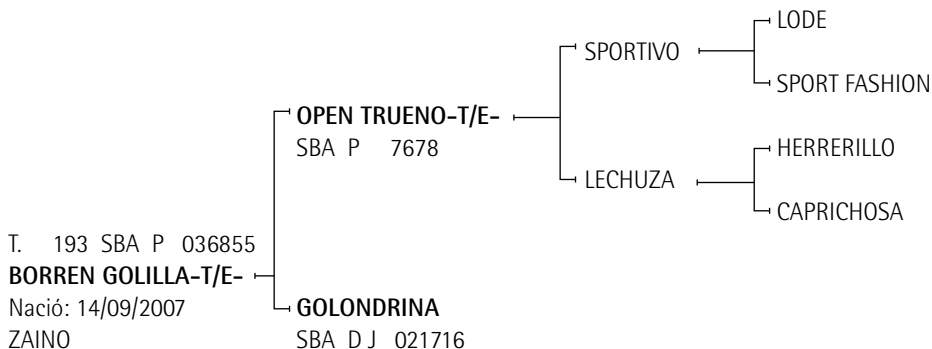
Lote nº: 1985**BORREN GOLILLA-T/E-**

EXPOSITOR: HIGH DOOR S.A.

Lote nº: 1986

DORREGUERO FLORENCIA

T. 351 SBA P 036833
DORREGUERO FLORENCIA
Nació: 14/09/2007
ALAZAN

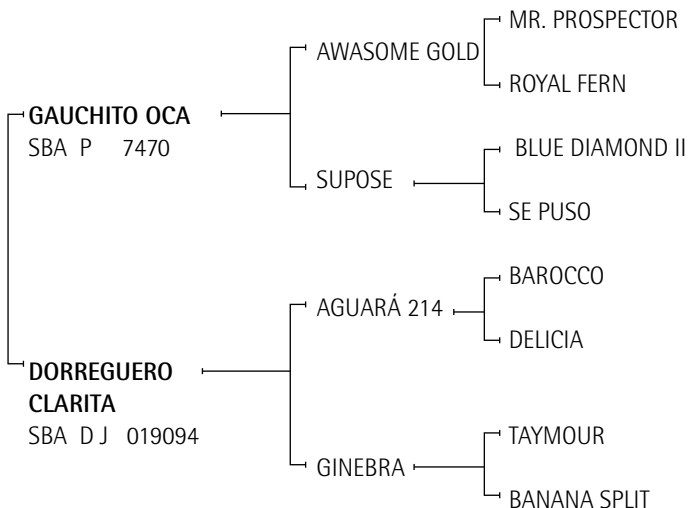

EXPOSITOR: IRASTORZA FRANCISCO

Lote nº: 1987

HORNOS MONADA

T. 120 SBA P 036934
HORNOS MONADA
Nació: 10/09/2007
ALAZAN

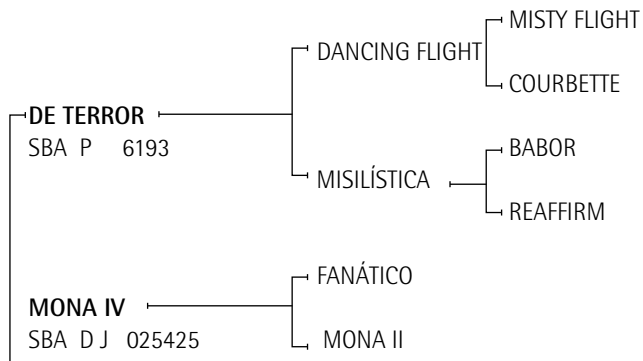

CRIADOR: REYNAL, ALEJANDRO
EXPOSITOR: POLO REYNAL - URANGA S.A.

Lote nº: 1988**DORREGUERO NAMIBIA**

T. 349 SBA P 036832
DORREGUERO NAMIBIA
 Nació: 07/09/2007
 ZAINO

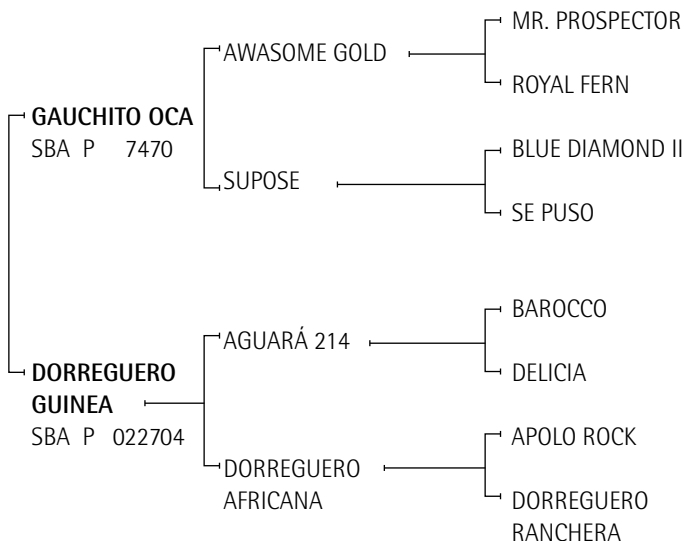

EXPOSITOR: IRASTORZA FRANCISCO

Lote nº: 1989**ESPI RANCHITA**

T. 7/111 SBA P 035183
ESPI RANCHITA
 Nació: 20/08/2007
 ZAINO COLORADO

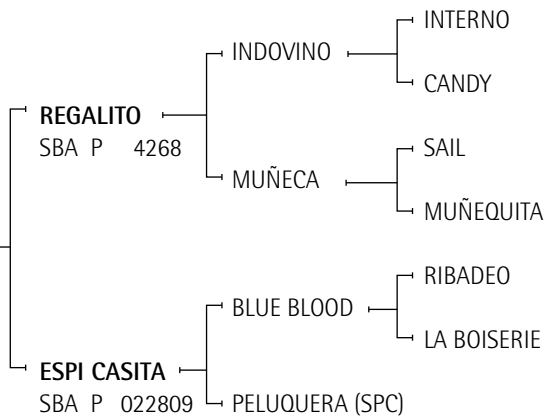

EXPOSITOR: TATOAMIN S.R.L.

Lote nº: 1990

PENACHO ROGADA

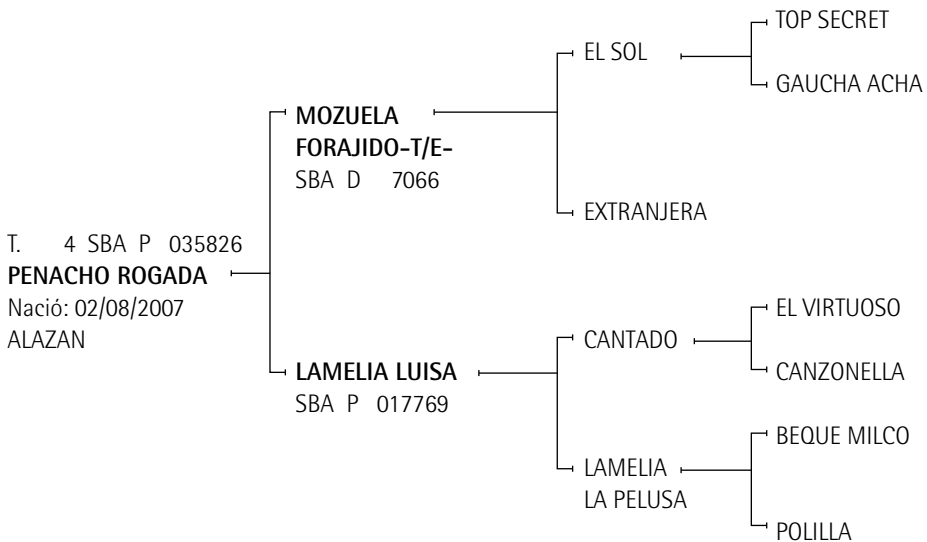

EXPOSITOR: BIOCCA, JULIO CESAR

CAMPEONATO DOS AÑOS MENOR MONTADAS

7ª Cat. Nacidas del 1º de Noviembre de 2006 al 31 de Marzo de 2007

Lote nº: 1991

FLOJURA GALPONERA-T/E-

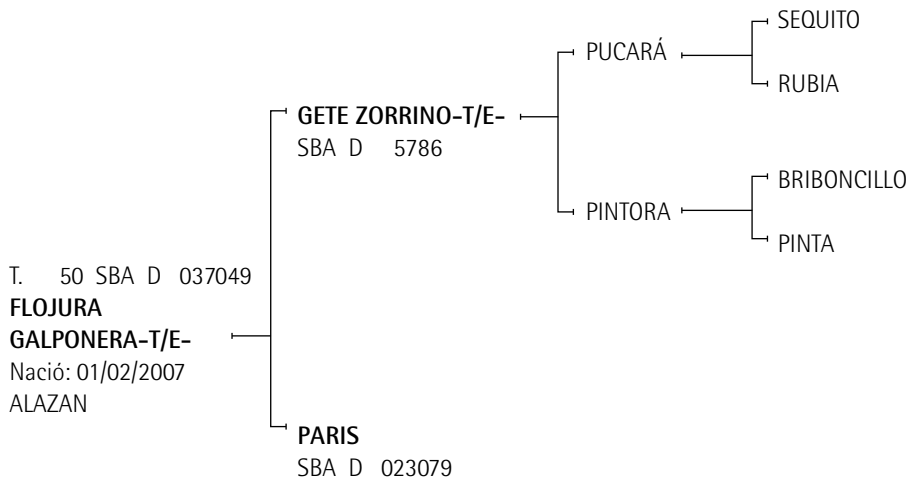

EXPOSITOR: PANDO SOLDATI, RAFAEL MIGUEL

Lote nº: 1992

FLOJURA FOGATA

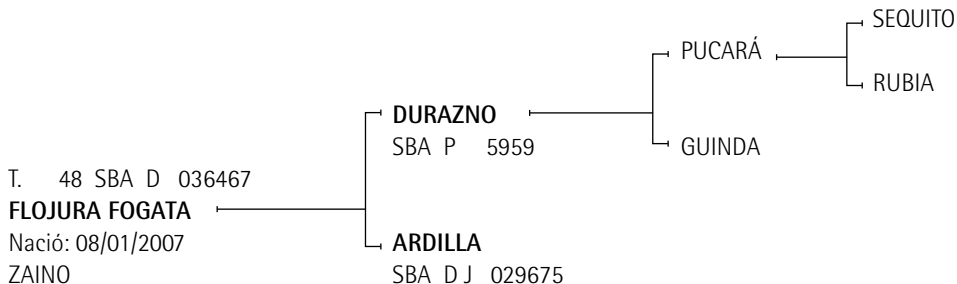

EXPOSITOR: PANDO SOLDATI, RAFAEL MIGUEL

Lote nº: 1993

ABROJITO BRACITA-T/E-

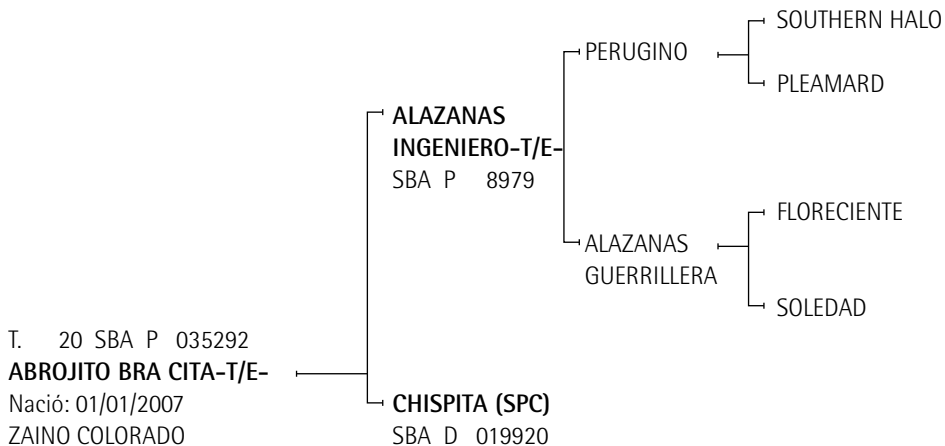

EXPOSITOR: H. Y A. SOCIEDAD ANONIMA

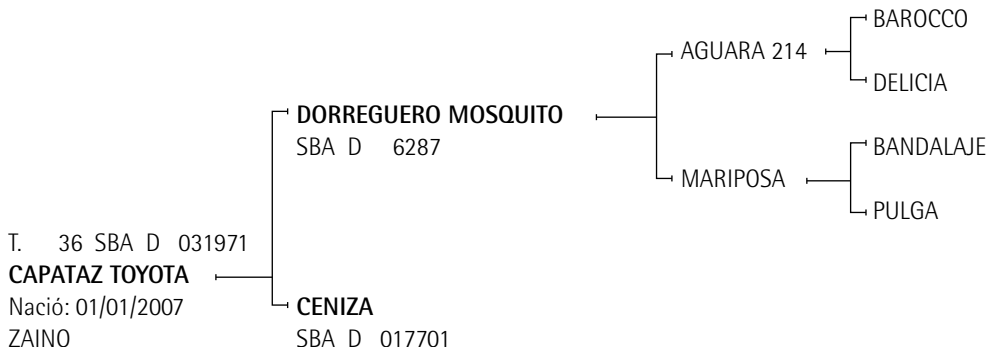
Lote nº: 1994**CAPATAZ TOYOTA**

EXPOSITOR: IRASTORZA JOSE ANTONIO

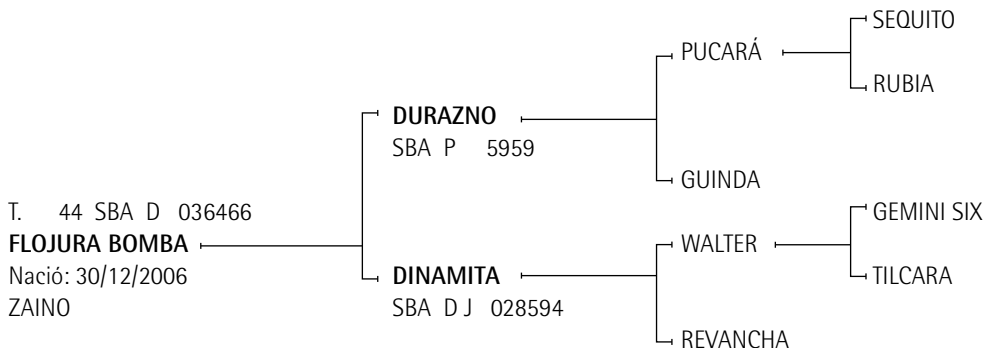
Premios obtenidos: **DORREGUERO MOSQUITO**: Gran Campeón Macho Exposición Rural de Palermo 2002. 1er. Premio y Campeón de Categoría Exposición Rural de Palermo 2002.**Lote nº: 1995****FLOJURA BOMBA**

CRIADOR: PANDO SOLDATI, RAFAEL MIGUEL

EXPOSITOR: PANDO, JUANA

Lote n°: 1996

DOLFINA JALEA-T/E-

T. 552 SBA D 036400

DOLFINA JALEA-T/E-

Nació: 20/12/2006

ZAINO

DURAZNO

SBA P 5959

HAZEL

SBA D J 026691

PUCARÁ

GUINDA

SEQUITO

RUBIA

CRIADOR: CAMBIASO, ADOLFO

EXPOSITOR: LA DOLFINA S.A.

Lote n°: 1997

CASCADITA EGRESADA

T. 2 SBA P 035237

CASCADITA EGRESADA

Nació: 16/12/2006

ZAINO

PERSONAL COLORS

SBA P 9660

DOMINGUERA

SBA D J 028518

NUGGET POINT

ENFEITADA

ATERO

PETITE FLEUR

NUREYEV

ARTISTS PROFF

GEM MASTER (USA)

WINWAKI (USA)

JOHN BUL

AT ONCE

BOSSUET

PETULIA

EXPOSITOR: ROBERTO L. BOUDOU S.A.

Premios obtenidos:

CASCADITA EGRESADA: Campeón Cabestro y Mejor Hembra Tipo Polo Exposición Nuestros Caballos 2009.

Lote n°: 1998**BRAGADENSE BALLESTA**

T. 134 SBA D 032760
BRAGADENSE BALLESTA
 Nació: 11/12/2006
 ZAINO

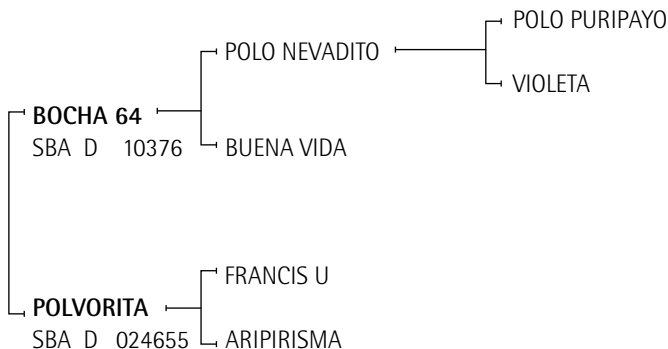

EXPOSITOR: FIGUERAS ERNESTO J.

Lote n°: 1999**FLOJURA BURBUJA**

T. 34 SBA P 036910
FLOJURA BURBUJA
 Nació: 27/11/2006
 TORDILLO

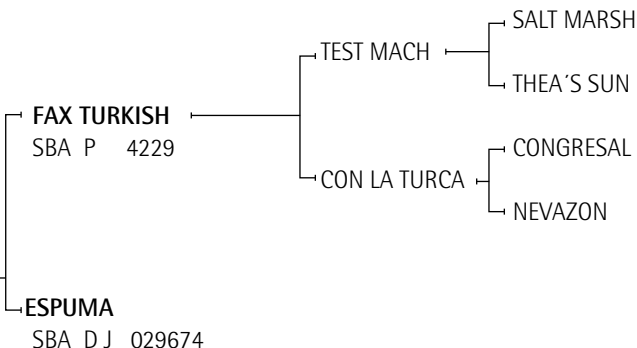

EXPOSITOR: PANDO, RAFAEL MARIA

Lote n°: 2000

CHAPA OLIMPICA

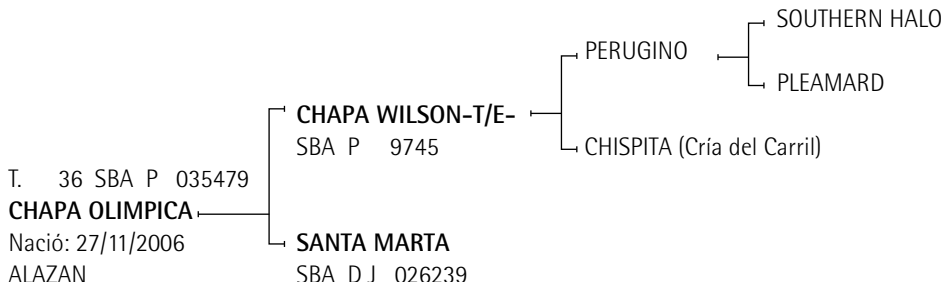

EXPOSITOR: LOS CUATRO VARONES S.A.

Premios obtenidos:

CHISPITA: Mejor Ejemplar por Tipo y Aptitud, Abierto del Jockey Club 1992. Copa Lady Susan Townley y Mejor Ejemplar por Tipo y Aptitud, Campeonato Argentino Abierto 1993.

Lote n°: 2001

CHALO MAGISTRAL

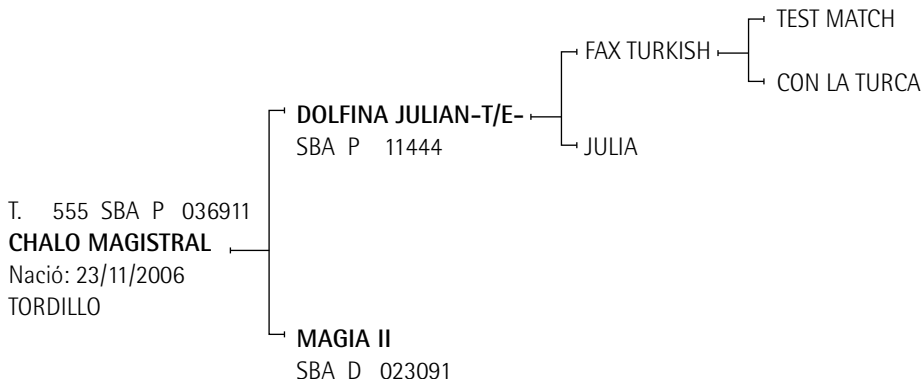

EXPOSITOR: CASTAGNOLA, BARTOLOME

Lote n°: 2002

CHAPA ESCORPIANA-T/E-

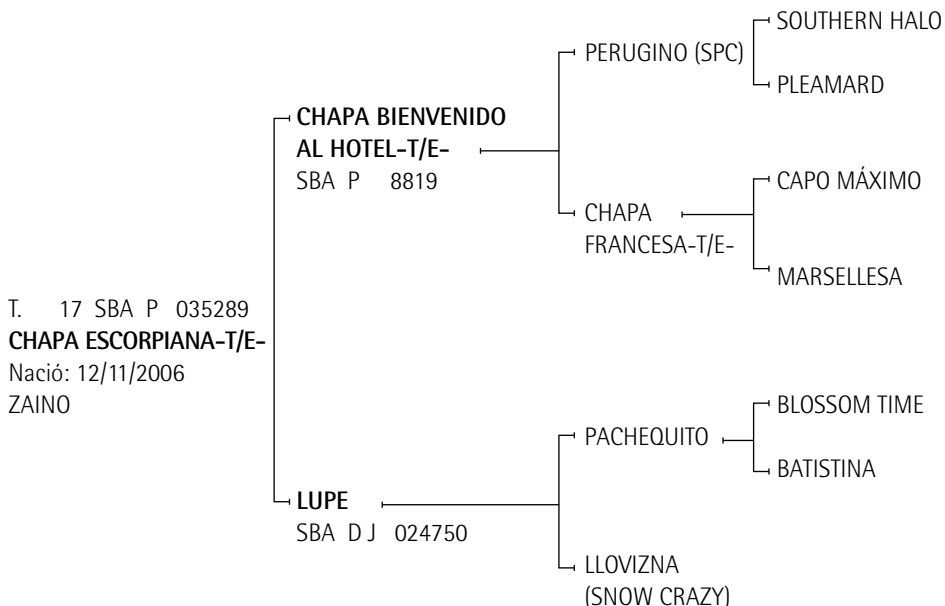

EXPOSITOR: LOS CUATRO VARONES S.A.

Premios obtenidos:

CAPO MÁXIMO: Ranking de Padrillos 2000 y 2001.**MARSELLESA:** Mejor Ejemplar por Tipo y Aptitud Campeonato Argentino Abierto 1986. Copa Lady Susan Townley, Campeonato Argentino Abierto 1988. Mejor Ejemplar por Tipo y Aptitud Campeonato Argentino Abierto 1988. Copa Lady Susan Townley, Campeonato Argentino Abierto 1992. Mejor Ejemplar por Tipo y Aptitud Campeonato Argentino Abierto 1992.

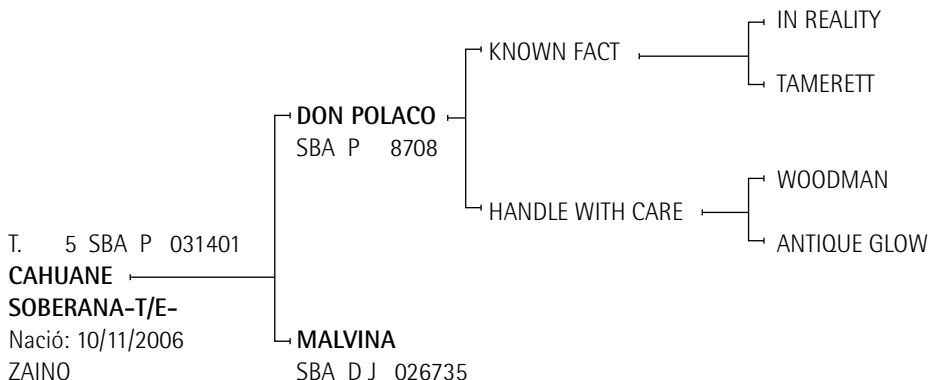
Lote n°: 2003**CAHUANE SOBERANA-T/E-**

EXPOSITOR: GANDARA, MARIA MARTA DE LAS CARRERAS DE

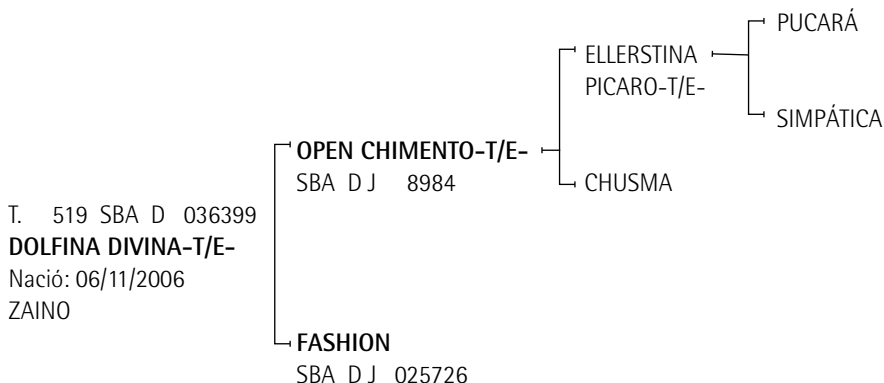
Lote n°: 2004**DOLFINA DIVINA-T/E-**CRIADOR: CAMBIASO, ADOLFO
EXPOSITOR: LA DOLFINA S.A.

CAMPEONATO DOS AÑOS MAYOR MONTADAS

8ª Cat. Nacidas del 1º de Julio al 31 de Octubre de 2006.

Lote nº: 2005

CACHIYUYO GATA B1-T/E-

T. 29 SBA P 036971
CACHIYUYO GATA B1-T/E-
 Nació: 31/10/2006
 ZAINO

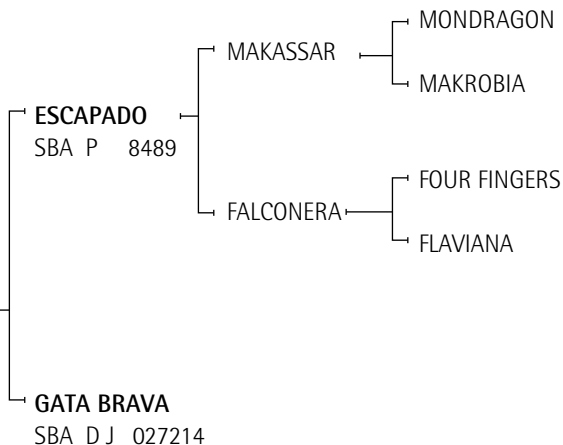

EXPOSITOR: SOLA, RUBEN

Lote nº: 2006

FLOJURA BANDOLERA-T/E-

T. 24 SBA P 034601

FLOJURA BANDOLERA-T/E-

Nació: 28/10/2006

ZAINO

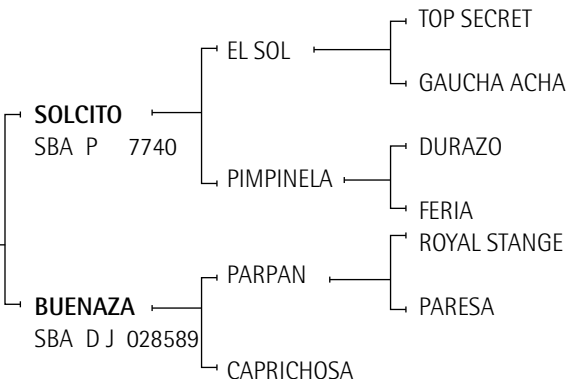

EXPOSITOR: PANDO, RAFAEL MARIA

Premios obtenidos: EL SOL: Ranking de Padrillos 1998, 1999 y 2002.

Lote nº: 2007

TRES GAVIOTAS JALEA-T/E-

T. 16 SBA P 034898

TRES GAVIOTAS JALEA-T/E-

Nació: 26/10/2006

ZAINO

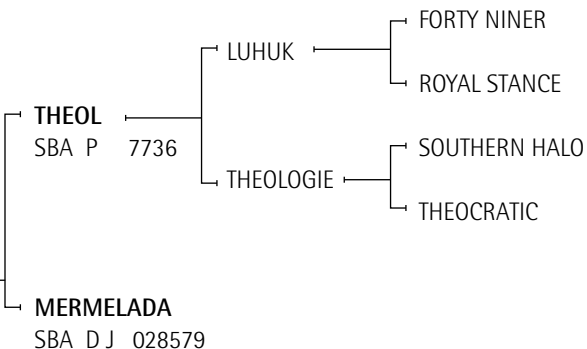

EXPOSITOR: AGROP. EL SERENO S.A.

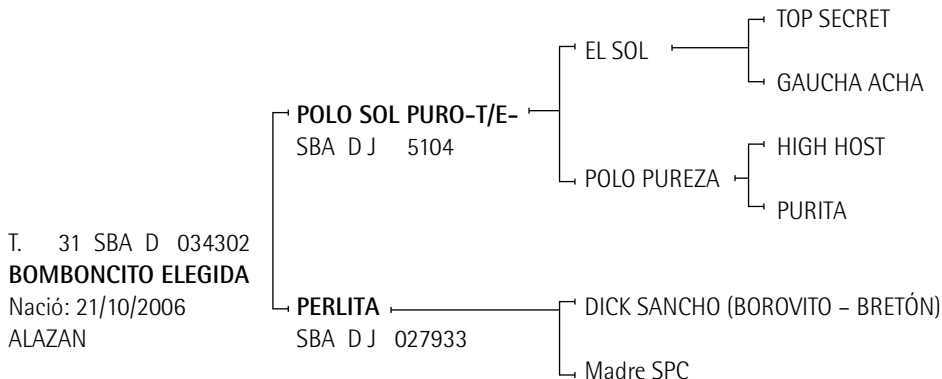
Lote n°: 2008**BOMBONCITO ELEGIDA**

EXPOSITOR: ADORNO, RAUL

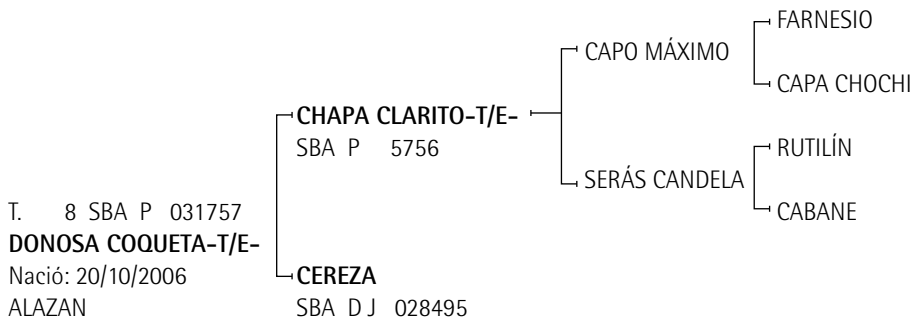
Lote n°: 2009**DONOSA COQUETA-T/E-**

EXPOSITOR: USANDIVARAS, MARCELO

Premios obtenidos: **CHAPA CLARITO-T/E-**: Gran Campeón Macho Exposición Rural de Palermo 1999. 1er. Premio y Campeón de Categoría Exposición Rural de Palermo 1999.

CAPO MÁXIMO: Ranking de Padrillos 2000 y 2001.

SERÁS CANDELA: Mejor Ejemplar por Tipo y Aptitud Abierto Tortugas Country Club 1994. Mejor Ejemplar por Tipo y Aptitud Abierto del Jockey Club 1995.

Lote nº: 2010

CHITAS BARAJA

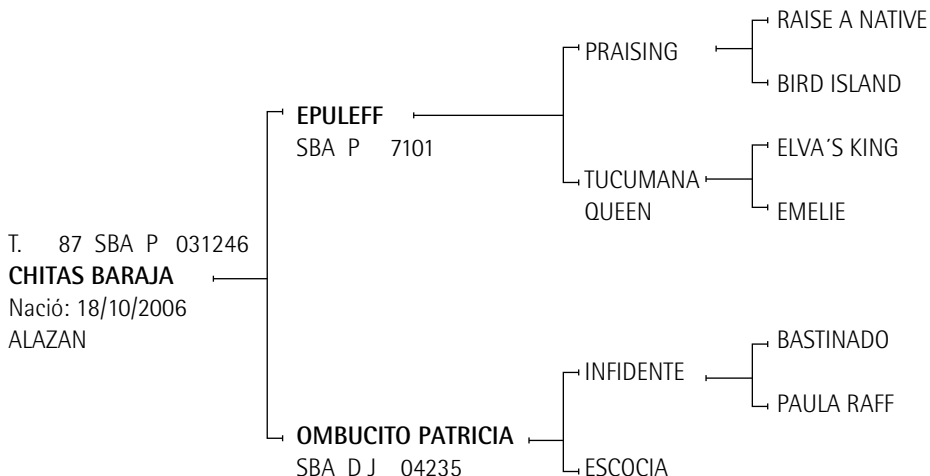

EXPOSITOR: OROZCO ECHEVERZ, ALBERTO P.

Lote nº: 2011

CACHIYUYO FIGURITA

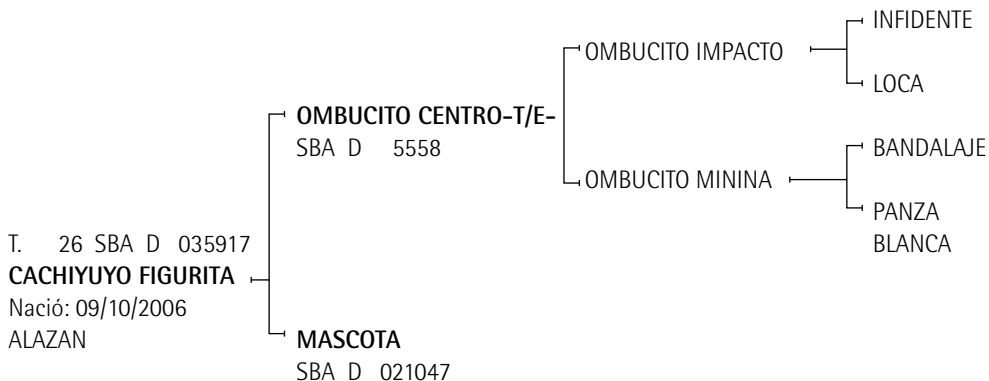

EXPOSITOR: SOLA, RUBEN

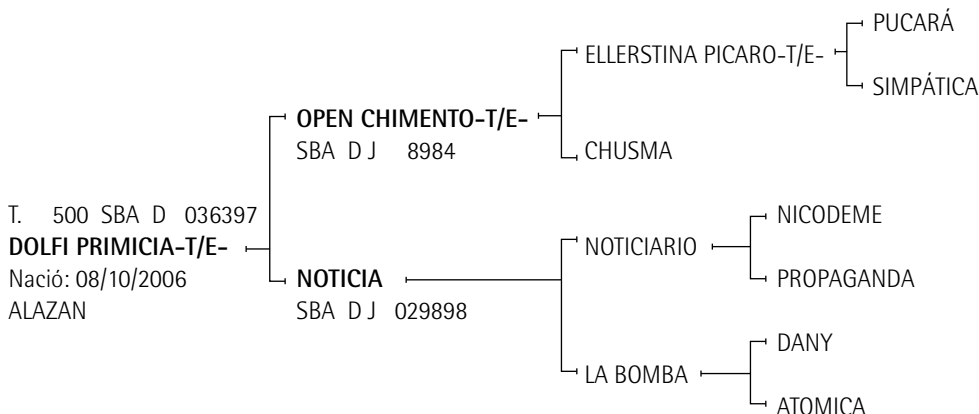
Lote nº: 2012**DOLFI PRIMICIA-T/E-**

EXPOSITOR: CAMBIASO, ADOLFO

Premios obtenidos:

OPEN CHIMENTO: Gran Campeón Macho, 1º Premio y Campeón de Categoría Exposición Rural de Palermo 2005.

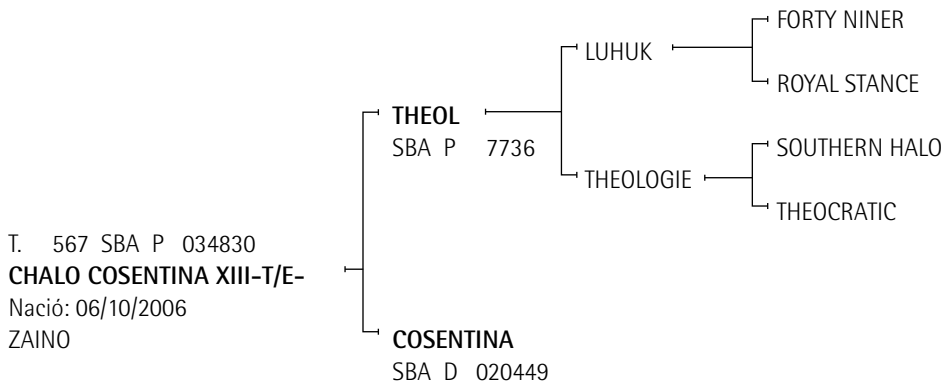
Lote nº: 2013**CHALO COSENTINA XIII-T/E-**

CRIADOR: CASTAGNOLA, BARTOLOME

EXPOSITOR: STIRLING, DAVID

Lote n°: 2014

RICHARD TRAMPA-T/E-

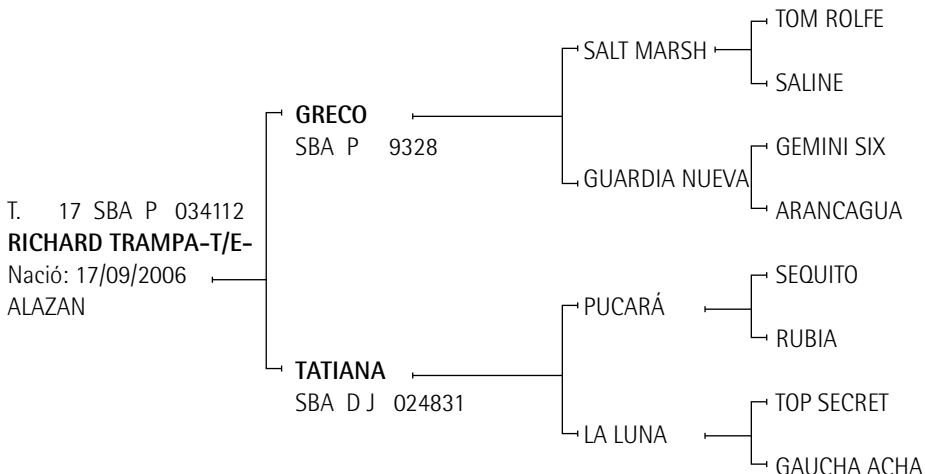

EXPOSITOR: DUTROC, RICARDO

Premios obtenidos:

LA LUNA: Mejor Ejemplar por Tipo y Aptitud Abierto del Hurlingham Club 1988. Mejor Ejemplar por Tipo y Aptitud Campeonato Argentino Abierto 1987 y 1990. Copa Lady Susan Townley, Campeonato Argentino Abierto 1989 y 1990.

Lote n°: 2015

HORNOS SANTA PAULA

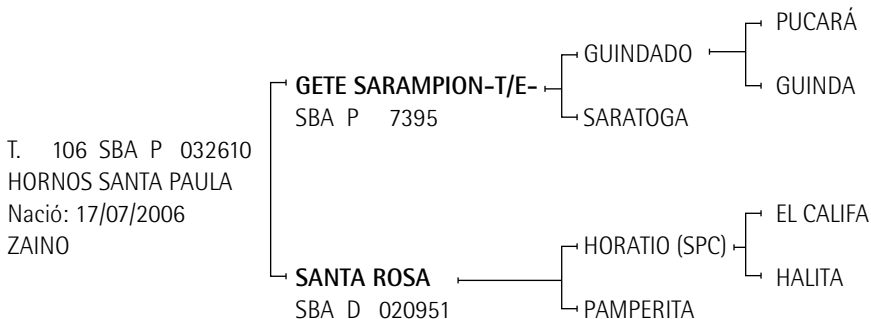

CRIADOR: REYNAL, ALEJANDRO. EXPOSITOR: POLO REYNAL - URANGA S.A.

CAMPEONATO TRES AÑOS MONTADAS

9º Cat. Nacidas del 1º de Julio de 2005 al 30 de Junio de 2006.

Lote nº: 2016

CACHIYUYO MORENITA-T/E-

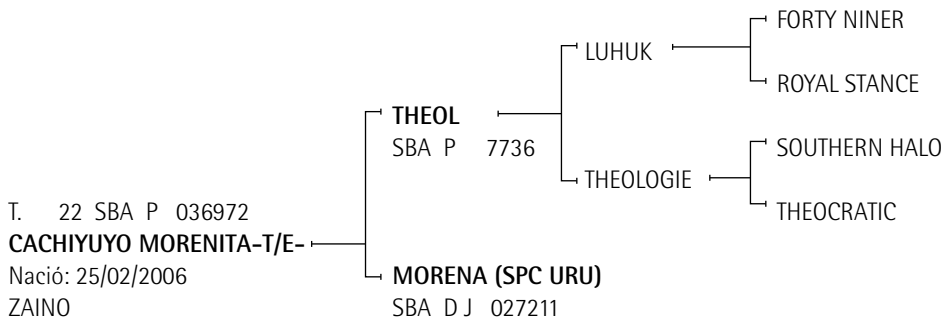

EXPOSITOR: SOLA, RUBEN

Lote nº: 2017

DELMAY GATA NEGRA-T/E-

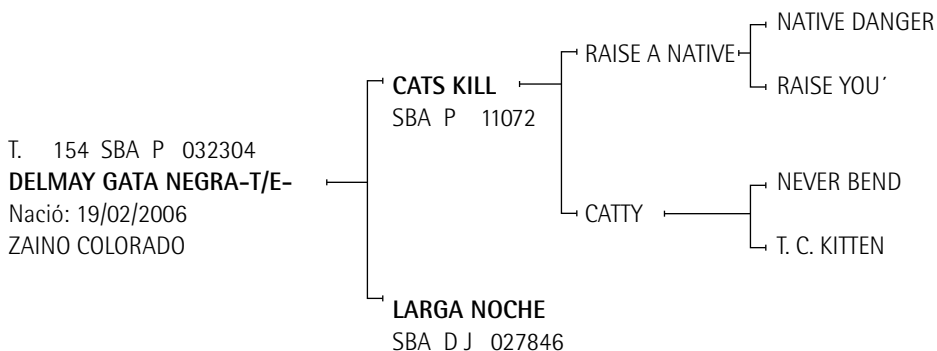

EXPOSITOR: CAVANAGH, TOMAS EDUARDO

Lote nº: 2018

LAGUARI COCA-T/E-

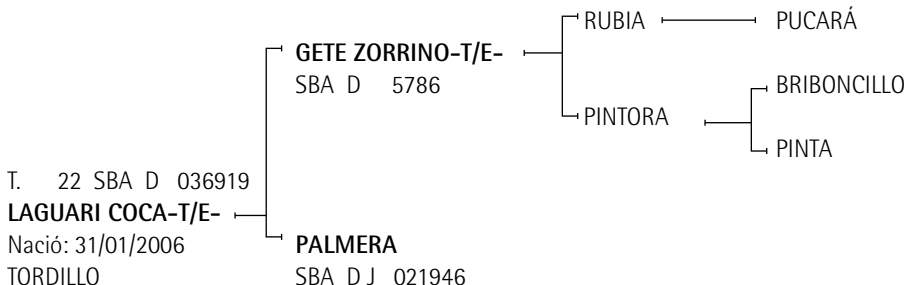

EXPOSITOR: SPINACCI, DANTE PABLO

Lote nº: 2019

FINA SIENNA-T/E-

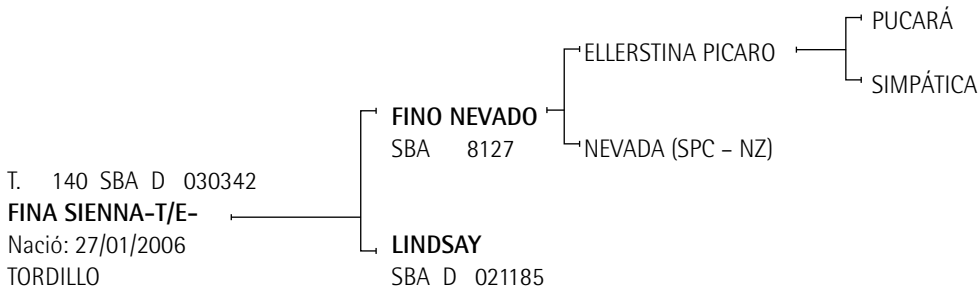

EXPOSITOR: NEUSS AGROPECUARIA S.A.

Premios obtenidos:

FINO NEVADO: 3º Premio de Categoría Exposición Rural de Palermo 2005.

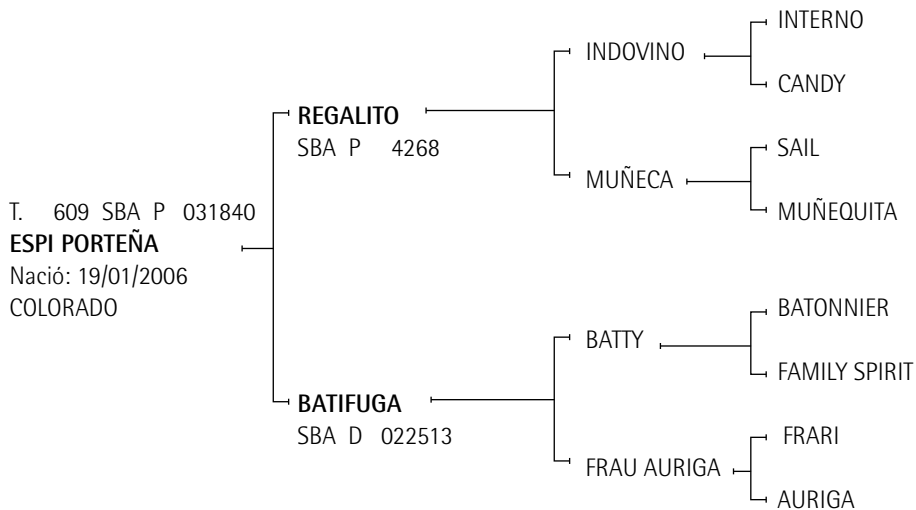
Lote nº: 2020**ESPI PORTEÑA**

EXPOSITOR: TATOAMIN S.R.L.

Lote n°: 2021

ALAZANAS MALTA-T/E-

T. 33 SBA P 032242
ALAZANAS MALTA-T/E-
Nació: 13/01/2006
ZAINO

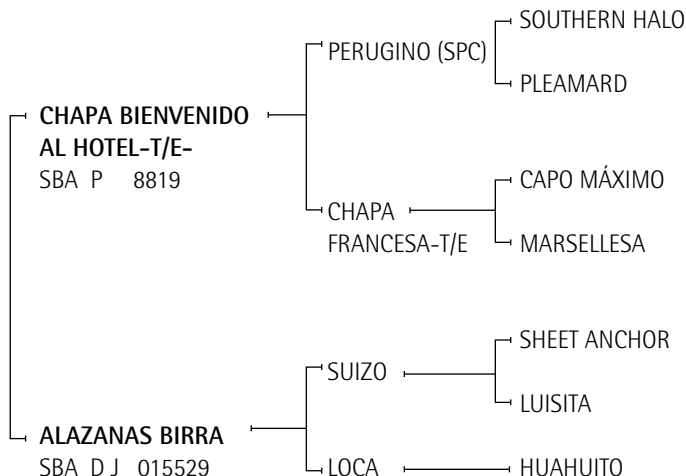

EXPOSITOR: LOS GUERRERO S.R.L.

Premios obtenidos:

CAPO MÁXIMO: Ranking de Padrillos 2000 y 2001.

MARSELLESA: Mejor Ejemplar por Tipo y Aptitud Campeonato Argentino Abierto 1986. Copa Lady Susan Townley, Campeonato Argentino Abierto 1988. Mejor Ejemplar por Tipo y Aptitud Campeonato Argentino Abierto 1988. Copa Lady Susan Townley, Campeonato Argentino Abierto 1992. Mejor Ejemplar por Tipo y Aptitud Campeonato Argentino Abierto 1992.

ALAZANAS BIRRA: Mejor Producto Jugador Inscripto Polo Argentino Campeonato Argentino Abierto 2000, 2001 y 2004. Mejor Producto Jugador Inscripto Polo Argentino Abierto del Hurlingham Club 2003 y 2004.

Lote nº: 2022**CHALO MICHIFUS-T/E-**

T. 464 SBA D 036393
CHALO MICHIFUS-T/E-
 Nació: 05/01/2006
 ZAINO

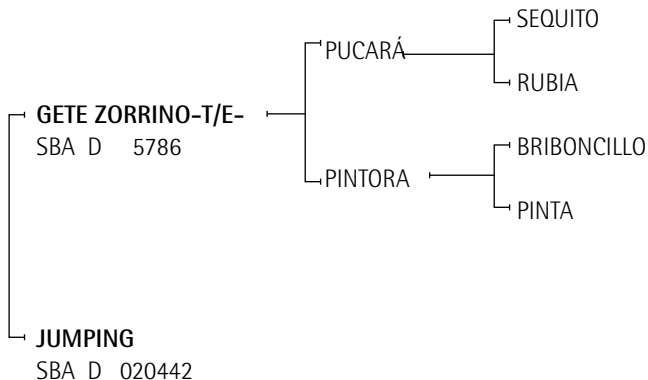

EXPOSITOR: CASTAGNOLA, BARTOLOME

Lote nº: 2023**POWER GRANADA-T/E-**

T. 770 SBA P 032566
POWER GRANADA-T/E-
 Nació: 05/12/2005
 ZAINO

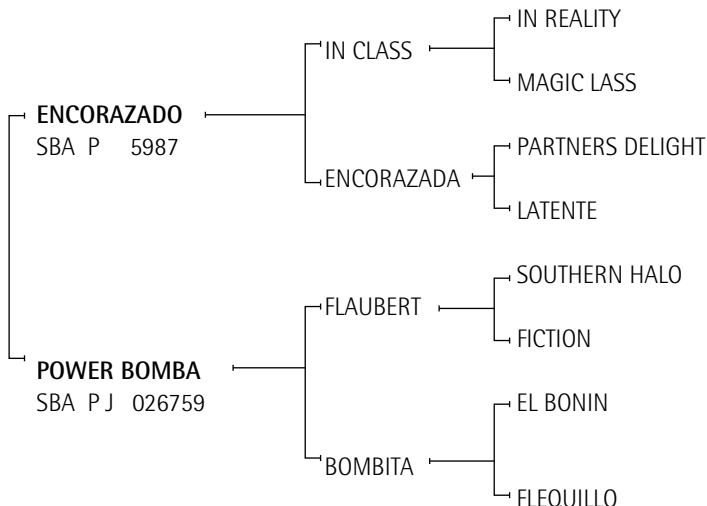

CRIADOR: LAFUENTE HNOS. S.A.

EXPOSITOR: LA AGROPECUARIA SA-MOURIÑO, JOSE M-BOSCH IBARGUREN

Lote nº: 2024

ELOVERO CIRUELA

T. 36 SBA P 030018
ELOVERO CIRUELA
Nació: 02/12/2005
TORDILLO

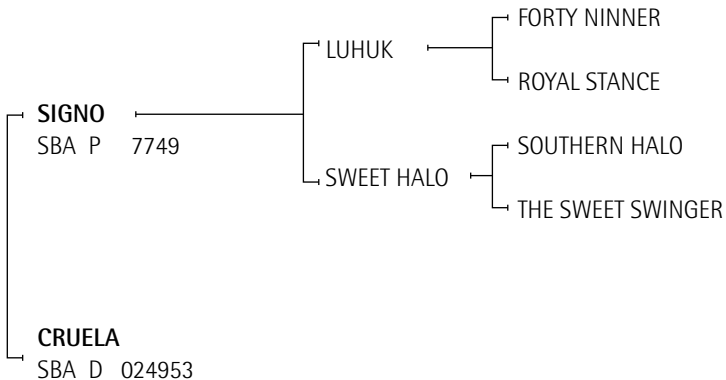

EXPOSITOR: MONTEVERDE, LUCAS

Lote n°: 2025

PUCARA COSTILLA-T/E-

T. 134 SBA D 036973
PUCARA COSTILLA-T/E-
 Nació: 02/12/2005
 ALAZAN

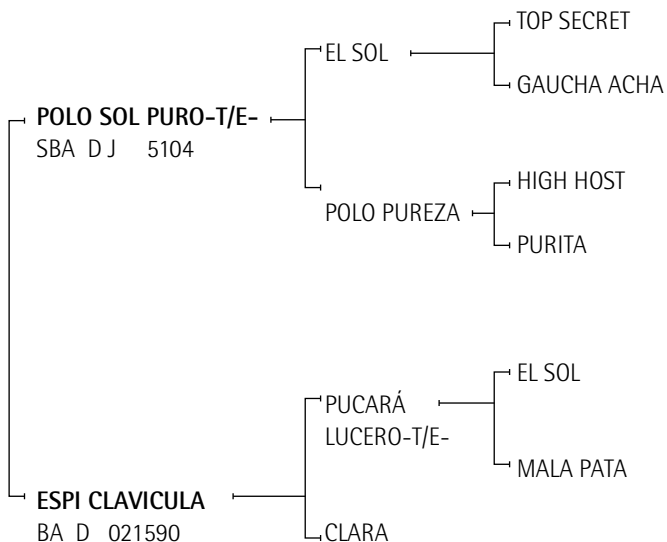

EXPOSITOR: LASCOMBES FRANCISCO

Premios obtenidos:

POLO SOL PURO-T/E-: 3er. Premio Exposición Petisos Asoc. Arg. de Polo 1999. Reservado Campeón de Categoría Exposición Rural de Palermo 1998. 2do. Premio de Categoría Exposición Rural de Palermo 1998.

EL SOL: Ranking de Padrillos 1998, 1999 y 2002.

POLO PUREZA: Mejor Producto Jugador Inscripto P. A. Campeonato Argentino Abierto 1993.

MALAPATA: Mejor Ejemplar por Tipo y Aptitud Campeonato Argentino Abierto 1991. Mejor Ejemplar por Tipo y Aptitud Abierto Tortugas Country Club 1993.

Lote n°: 2026

CHAPA MAGIC-T/E-

T. 904 SBA P 033088
CHAPA MAGIC-T/E-
Nació: 28/11/2005
ALAZAN

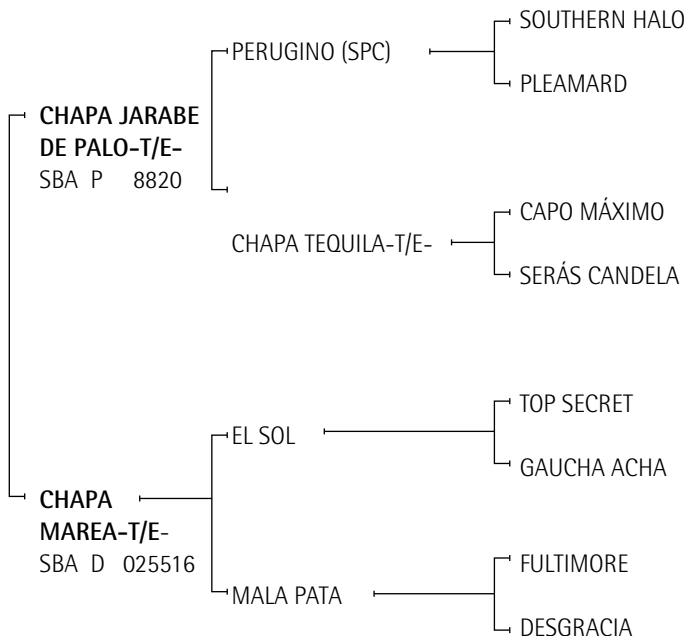

CRIADOR: ANAY SUR S.A.
EXPOSITOR: MALAPATA S.A.

Premios obtenidos:

CHAPA TEQUILA-T/E-: 1er. Premio y Campeón de Categoría Exposición Rural de Palermo 2000. 1er. Premio Campeón de Categoría y Reservado Gran Campeón Hembra Exposición Rural de Palermo 2001. Reservado Gran Campeón Hembra Exposición Petisos Asoc. Arg. de Polo 2001. Gran Campeón Hembra Exposición Petisos Asoc. Arg. de Polo 2000 y 2002.

CAPO MÁXIMO: Ranking de Padrillos 2000 y 2001.

SERÁS CANDELA: Mejor Ejemplar por Tipo y Aptitud Abierto Tortugas Country Club 1994. Mejor Ejemplar por Tipo y Aptitud Abierto del Jockey Club 1995.

MALAPATA: Mejor Ejemplar por Tipo y Aptitud Campeonato Argentino Abierto 1991. Mejor Ejemplar por Tipo y Aptitud Abierto Tortugas Country Club 1993.

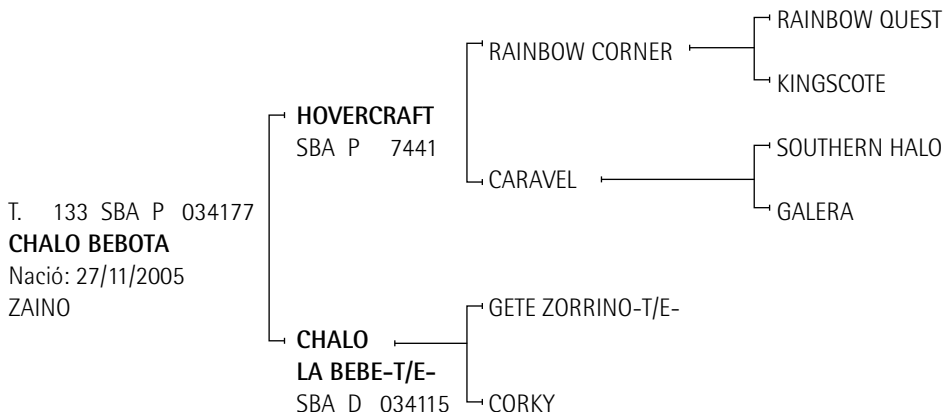
Lote nº: 2027**CHALO BEBOTA**

EXPOSITOR: CASTAGNOLA, BARTOLOME

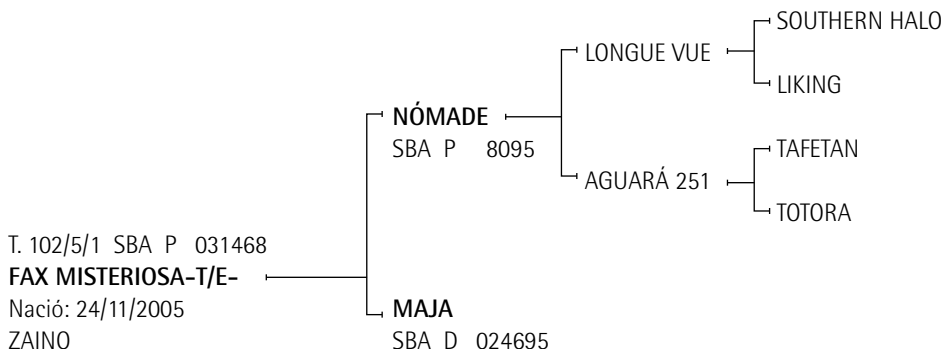
Lote nº: 2028**FAX MISTERIOSA-T/E-**CRIADOR: ANZORREGUY, MARGARITA MOLINE O'CONNOR DE
EXPOSITOR: LA MANADA S.A.

Lote nº: 2029

DOLFINA CENTENARIA-T/E-

T. 444 SBA P 036391
DOLFINA CENTENARIA-T/E-
Nació: 08/11/2005
ZAINO

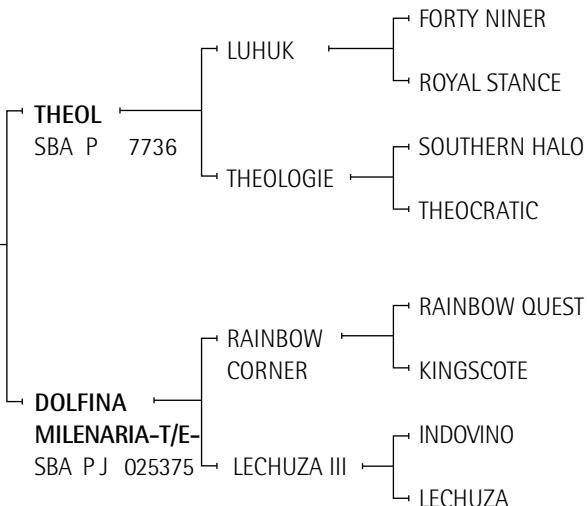

EXPOSITOR: CAMBIASO, ADOLFO

Lote nº: 2030

DOLFINA DELTA-T/E-

T. 437 SBA D 033732
DOLFINA DELTA-T/E-
Nació: 03/11/2005
ZAINO

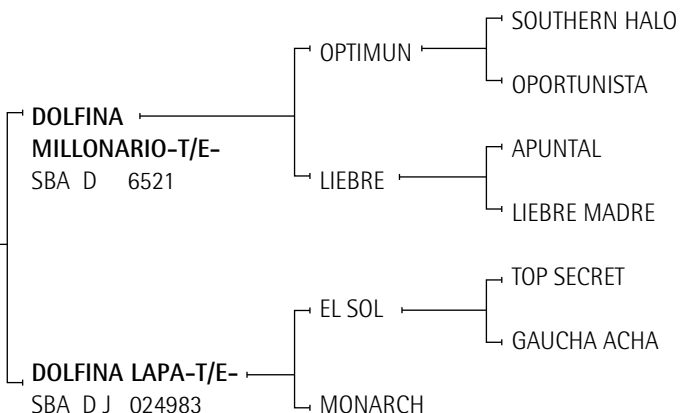

CRIADOR: CAMBIASO, ADOLFO
EXPOSITOR: LA DOLFINA S.A.

Lote nº: 2031**FINA KISS KISS-T/E-**

T. 125 SBA P 030336
FINA KISS KISS-T/E-
 Nació: 22/10/2005
 ALAZAN

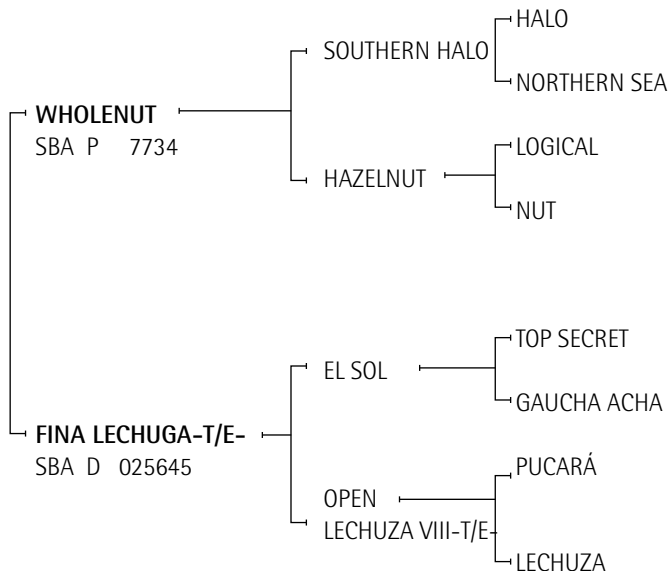

EXPOSITOR: NEUSS AGROPECUARIA S.A.

Premios obtenidos:

EL SOL: Ranking de Padrillos 1998, 1999 y 2002.

Lote n°: 2032

DOLFINA PANNAN-T/E-

T. 422 SBA D 036390
DOLFINA PANNAN-T/E-
Nació: 18/10/2005
ZAINO

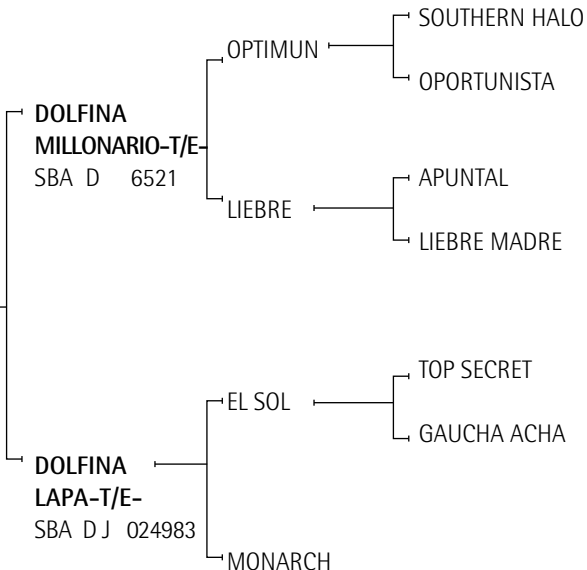

EXPOSITOR: CAMBIASO, ADOLFO

Premios obtenidos:

DOLFINA MILLONARIO: 1° Premio y Campeón de Categoría Exposición Rural de Palermo 2002. Campeón Macho Exposición Rural de Río Cuarto 2004.

LIEBRE: Mejor Ejemplar por Tipo y aptitud Abierto del Tortugas Country Club 1992 y 1995.

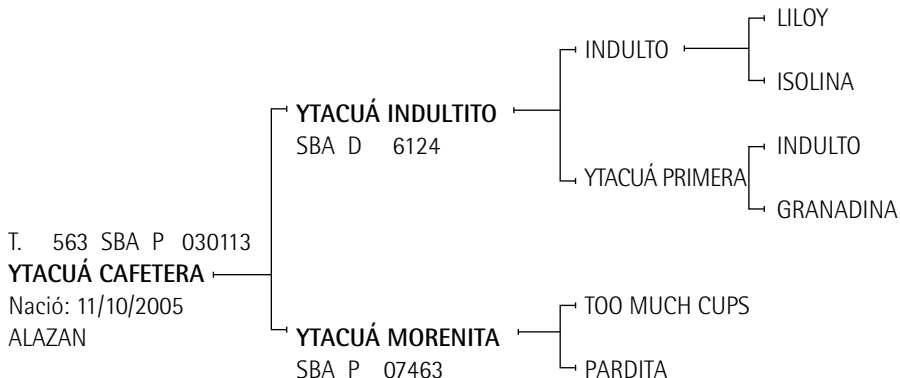
Lote nº: 2033**YTACUÁ CAFETERA**

EXPOSITOR: RIVADENEIRA HUGO

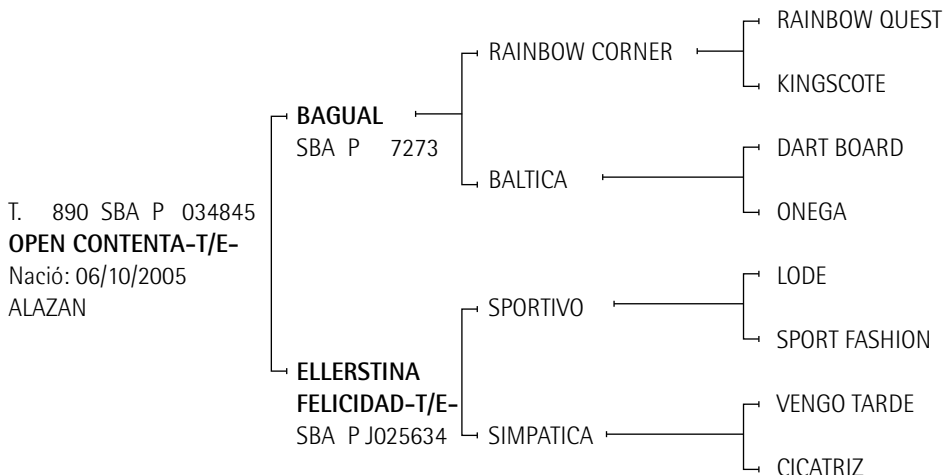
Lote nº: 2034**OPEN CONTENTA-T/E**

EXPOSITOR: ELLERSTINA S.A.

Premios obtenidos:

SIMPÁTICA: Mejor Ejemplar por Tipo y Aptitud Abierto del Hurlingham Club 1995.

Lote n°: 2035

MACHITOS DAMA JUANA

T. 236 SBA P 030187
MACHITOS DAMA JUANA
Nació: 01/10/2005
ZAINO

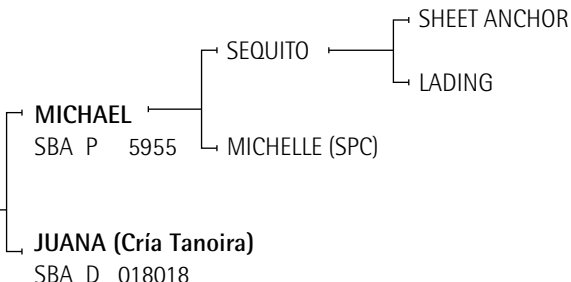

CRIADOR: AGUERRE, MARIANO
EXPOSITOR: COURCELLES S.A.

Lote n°: 2036

POWER LUZ CLARITA

T. 751 SBA P 029050
POWER LUZ CLARITA
Nació: 15/09/2005
ZAINO

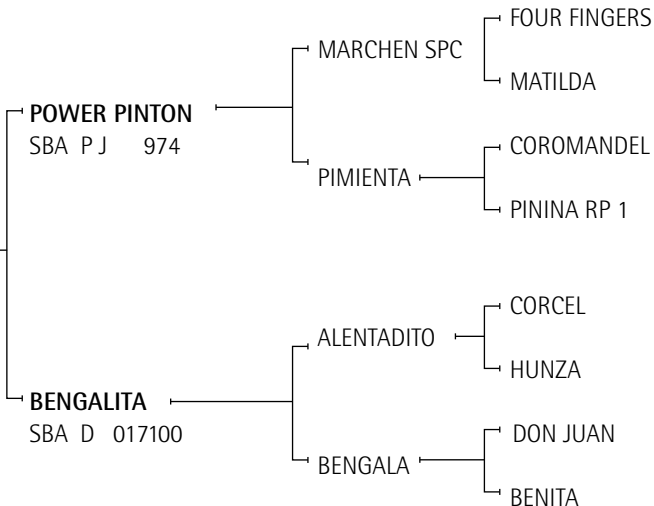

CRIADOR: LAFUENTE HNOS. S.A.
EXPOSITOR: EL INDI MUERTO S.A.; PASQUINI, FEDERICO Y CAMPO, LUIS

Premios obtenidos:

ALENTADITO: Ganador del Ranking de Padrillos 1996.

Lote nº: 2037

DOLFINA ALPARGATA

T. 405 SBA P 029756
DOLFINA ALPARGATA
 Nació: 04/09/2005
 ZAINO

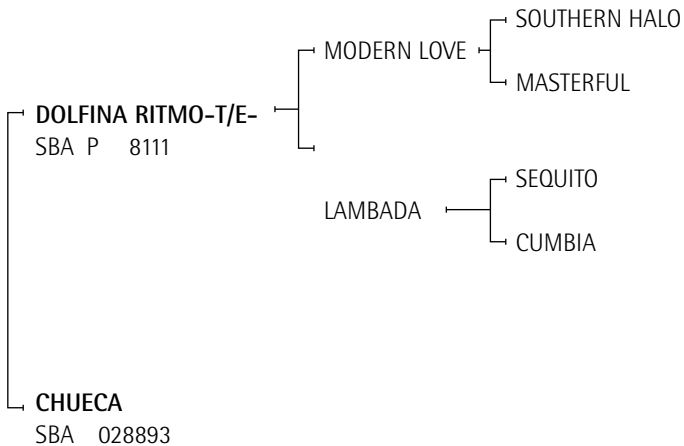

CRIADOR: CAMBIASO, ADOLFO
 EXPOSITOR: LA DOLFINA S.A.

CAMPEONATO CUATRO AÑOS MONTADAS

10ª Cat. Nacidas del 1º de Julio de 2004 al 30 de Junio de 2005.

Lote nº: 2038

ALAZANAS RESACA-T/E-

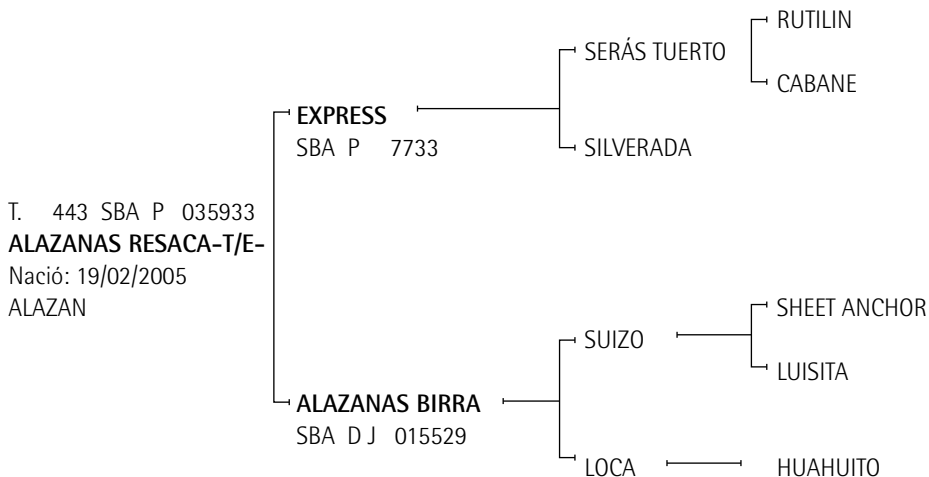

EXPOSITOR: LOS GUERRERO S.R.L.

Premios obtenidos:

ALAZANAS BIRRA: Mejor Producto Jugador Inscripto Polo Argentino Campeonato Argentino Abierto 2000, 2001 y 2004. Mejor Producto Jugador Inscripto Polo Argentino Abierto del Hurlingham Club 2003 y 2004.

Lote nº: 2039**FAX MARISOL-T/E-**

T. 95/4/3 SBA P 036986

FAX MARISOL-T/E-

Nació: 03/02/2005

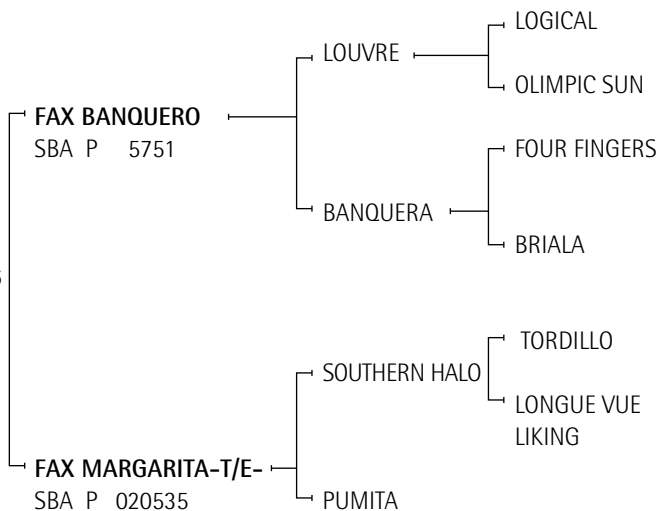

CRIADOR: ANZORREGUY, MARGARITA MOLINE O'CONNOR DE

EXPOSITOR: LA MANADA S.A.

Premios obtenidos:

FAX BANQUERO: 3er. Premio de Categoría Exposición Rural de Palermo 1999.**FAX MARGARITA:** 2º Premio y Reservado Campeón de Categoría Exposición Rural de Palermo 2001.

Lote n°: 2040

DORREGUERO YERBA BRAVA

T. 284 SBA P 027411

DORREGUERO YERBA BRAVA

Nació: 09/10/2004

ZAINO COLORADO

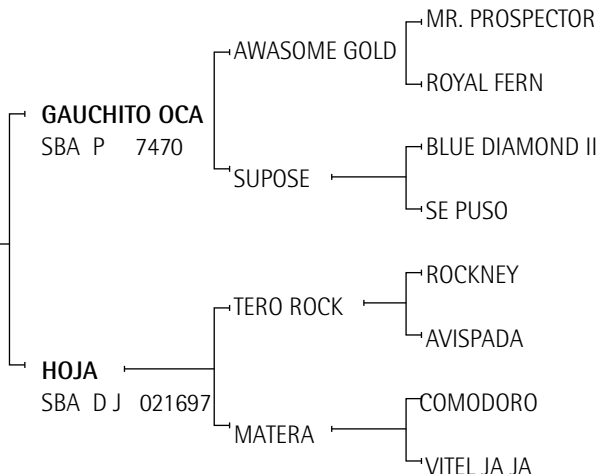

EXPOSITOR: IRASTORZA FRANCISCO

Lote n°: 2041

MACUA REPRENDIDA

T. 45 SBA P 029104

MACUA REPRENDIDA

Nació: 10/09/2004

ALAZAN

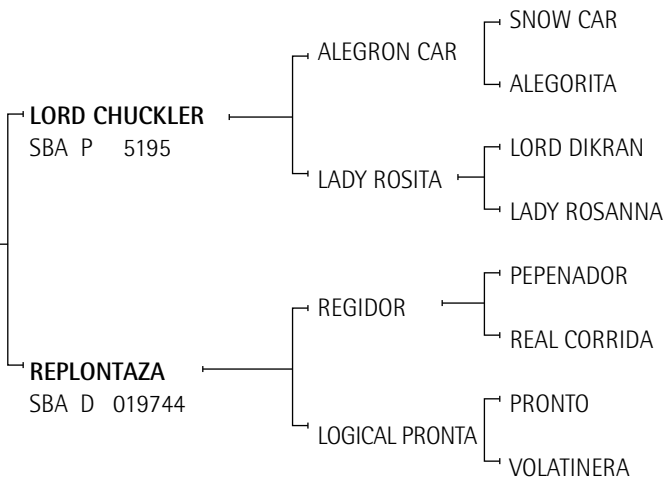

EXPOSITOR: TALAS GRANDES S.C.A.

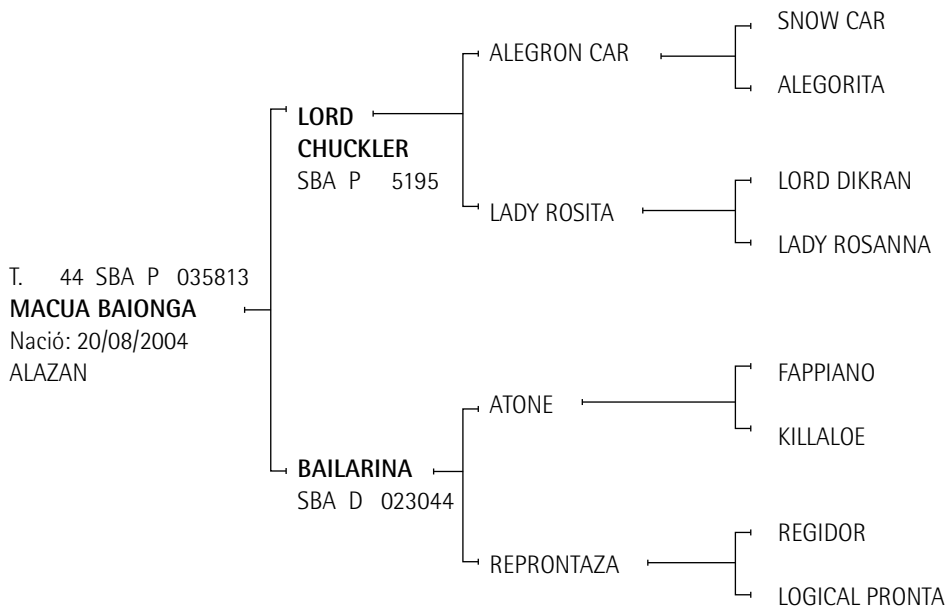
Lote nº: 2042**MACUA BAIONGA**

EXPOSITOR: TALAS GRANDES S.C.A.



IMPORTANTE

Sr. Comprador:

ES DE FUNDAMENTAL IMPORTANCIA QUE USTED SEPA:

1 – Al realizar el pago final de la compra de un producto Polo Argentino Inscripto debe pedir a la firma martillera o al vendedor, que le entregue la Transferencia Oficial firmada por el vendedor.

2 – Dicho documento debe presentarse ante la Sociedad Rural Argentina (Florida 460 1º Piso – capital Federal de Lunes a Viernes en el horario de 10 a 17 hs.) lo antes posible para hacer efectiva la transferencia a su propiedad.

3 – Recién en ese momento, transferida la propiedad ante el Registro Oficial de la República Argentina, **EL EJEMPLAR ADQUIRIDO ES DE SU PROPIEDAD.**

De lo contrario, de no efectuar dicho trámite, puede ocurrir lo siguiente:

a) Si ha comprado una yegua preñada, la cría al nacer, para el registro, **SIGUE PERTENECIENDO AL VENDEDOR DE LA YEGUA MADRE.**

b) Si ha comprado una potranca y le dá servicio, la cría al nacer **SEGUIRA PERTENECIENDO AL VENDEDOR.**

c) Si ha comprado un Padrillo, no podrá dar servicios con el mismo, ya que **EL PROPIETARIO CONTINUA SIENDO EL VENDEDOR.**

4 – **PARA EL VENDEDOR** : Es importante que usted sepa que ante daños o perjuicios provocados por el animal vendido, la responsabilidad recae sobre el titular del animal en el Registro Genealógico.

Por lo que es fundamental **COMPLETAR** el trámite de la **TRANSFERENCIA**

**EVITE INCONVENIENTES FUTUROS
HAGA EFECTIVA LA PROPIEDAD DE SU INVERSIÓN**

TRANSFERENCIAS CON A.D.N OBLIGATORIO

1 - A partir del 1/8/09 será obligatorio, para todas las transferencias presentadas ante la Sociedad Rural Argentina el análisis de ADN, del producto a transferir con chequeo de padre y madre, por parte del vendedor.

La misma será efectiva solamente cuando el chequeo corresponda a los datos de la transferencia y sea avalada por los Registros Genealógicos de la S.R.A. De esta forma se logrará aportar certeza en los animales transferidos, evitando futuros inconvenientes para el comprador y vendedor.

2 - Al momento de la inscripción los productos deberán contar con el número de Stud Book Argentino (S.B.A) y A.D.N , de padre, madre y producto que participe en Exposiciones y Remates auspiciados por esta Asociación (Exposición Rural de Palermo, Nuestros Caballos, Remate Otoño y Primavera). No aceptándose la anotación de aquellos que no cuenten con esta Exigencia.

Asociación Argentina de Criadores de Caballos de Polo
Florida 460. 4º Piso (1005) Capital Federal. Buenos Aires. Argentina
Tel.: 011-4326-8186/2963
info@poloargentino.com
www.poloargentino.com

La nómina de los ejemplares que saldrán a venta, como así también el orden de salida de los mismos, serán anunciados el día martes 4 de agosto de 2009, previo al remate.

Las referencias sobre los animales expuestos han sido proporcionados por sus respectivos propietarios, por lo que la AACCP y la firma martillera no tienen responsabilidad sobre posibles errores u omisiones en el contenido de los mismos.